

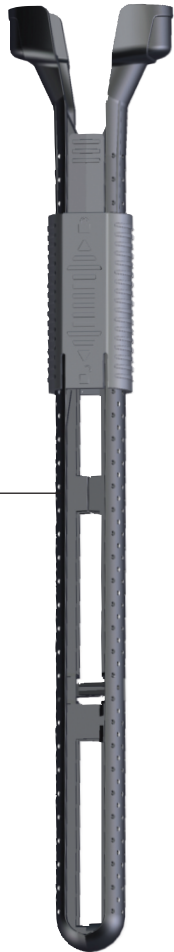

-
- (D)** Bedienungsanleitung
-
- (GB)** **(USA)** Operating Instructions
-
- (F)** Mode d'emploi
-
- (NL)** Gebruiksaanwijzing
-
- (S)** Bruksanvisning
-
- (N)** Bruksanvisning
-
- (FIN)** Käyttöohje
-
- (DK)** Betjeningsvejledning
-
- (I)** Istruzioni per l'uso
-
- (E)** Instrucciones de uso
-
- (P)** Manual de instruções
-
- (GR)** Οδηγίες χρήσης
-
- (CZ)** Návod k obsluze
-
- (H)** Kezelési utasítás
-
- (PL)** Instrukcja obsługi
-
- (SK)** Navodila za uporabo
-
- (SLO)** Návod na obsluhu
-
- (RO)** Manual de folosință
-
- (RUS)** Руководство по эксплуатации
-
- (CHIN)** 使用说明
-
- (ROK)** 사용설명서
-

EHEIM

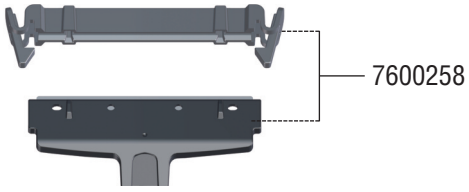

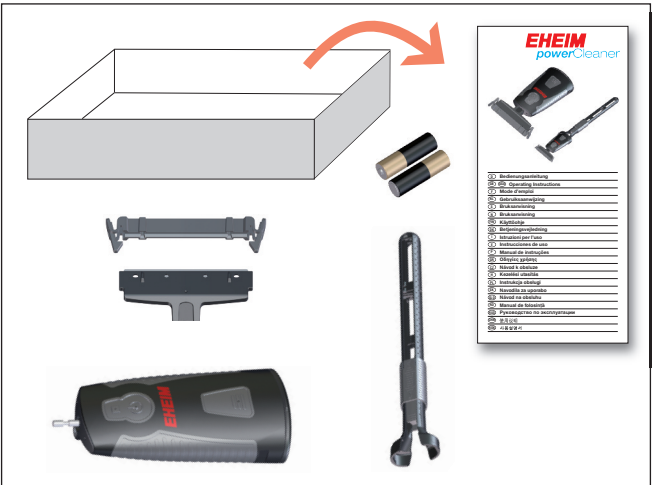

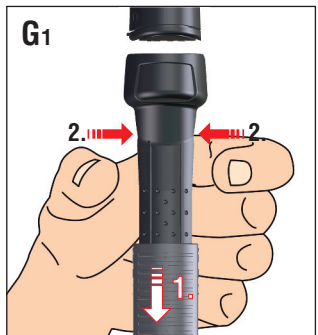
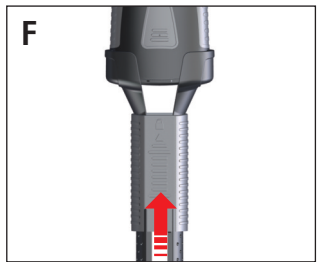
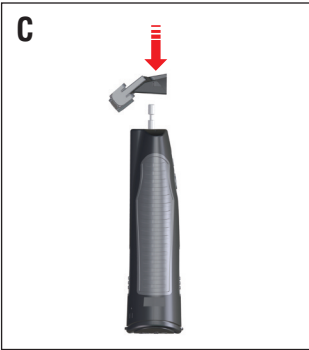
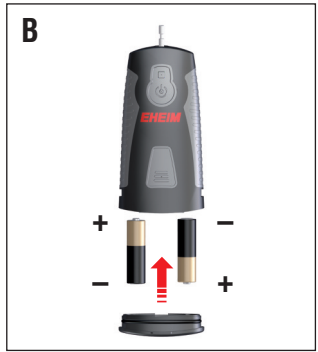
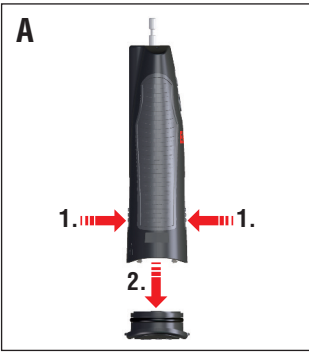

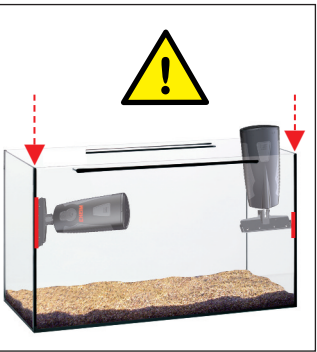
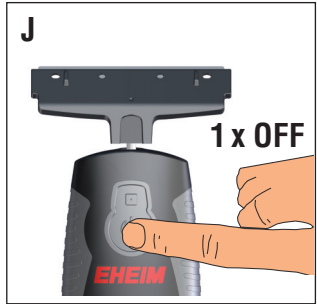
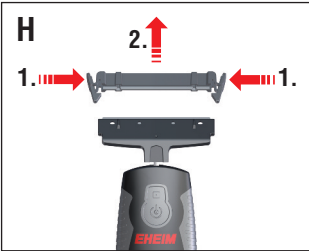
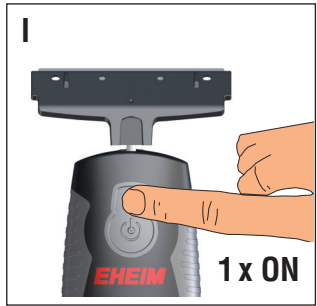











VIELEN DANK

für den Kauf Ihres neuen **EHEIM powerCleaner** Scheibenreinigers, der Sie durch seine vielseitigen Vorteile in Funktion, Handhabung und Qualität überzeugen wird. Innovative Technik, verbunden mit einfachster Bedienung und charakteristischem Design, sind die hervorragenden Merkmale des **EHEIM powerCleaner**. Ein Resultat intensiver Entwicklung, das den praxisgerechten Ansprüchen des Aquarianers in jeder Hinsicht gerecht wird.



**Scheibenreiniger
Typ 3533**



Sicherheitshinweise

-  Nur in geschlossenen Räumen für aquaristische Einsatzbereiche verwenden.
-  Bevor man mit der Hand ins Aquarienwasser eintaucht, alle im Wasser befindlichen Elektrogeräte vom Netz trennen.
-  Dieses Gerät ist nicht dafür bestimmt, durch Personen (einschließlich Kinder) mit eingeschränkten physischen, sensorischen oder geistigen Fähigkeiten oder mangels Erfahrung und/oder mangels Wissen benutzt zu werden, es sei denn, sie werden durch eine für Sicherheit zuständige Person beaufsichtigt oder erhielten von ihr Anweisungen, wie das Gerät zu benutzen ist. Kinder sollten beaufsichtigt werden, um sicherzustellen, dass sie nicht mit dem Gerät spielen.
-  **Achtung: Verletzungsgefahr durch die Klinge!**
-  **Achtung: Für Kinder unzugänglich aufbewahren!**
-  Der Scheibenreiniger ist für Süß- und Meerwasseraquarien mit einer Wassertiefe bis ca. 60 cm einsetzbar.
-  Bei längerem Nichtgebrauch Batterien entfernen! Für Schäden, die durch ausgelaufene Batterien oder Akkus entstanden sind, übernimmt EHEIM keine Gewährleistung.
-  **Umwelthinweis: Verbrauchte oder defekte Batterien nicht in den Hausmüll werfen! Geben Sie bei Neukauf die alten Batterien bei Ihrem Händler oder an den öffentlichen Sammelstellen ab.**
-  Dieses Produkt nicht mit dem normalen Hausmüll entsorgen. Führen Sie es Ihrer örtlichen Entsorgungsstelle zu.
-  Gerät – oder Teile davon – nicht in der Spülmaschine reinigen. Nicht spülmaschinenbeständig!
-  Das Produkt ist nach den jeweiligen nationalen Vorschriften und Richtlinien approbiert und entspricht den EU-Normen.

Installation A - H

Siehe Umschlagklappe:



- ① Klingenschutz ② Klinge ③ Klingenaufsatz ④ Druckschalter EIN ⑤ Druckschalter AUS ⑥ Entriegelungsknopf Batteriefach ⑦ Scheibenreiniger ⑧ 2 Batterien 1,5 V/AA/LR6 ⑨ O-Ring ⑩ Batteriefachdeckel ⑪ Griffspreizer ⑫ Sicherung ⑬ Verlängerungsgriff ⑭ LED.

- A** Den Batteriefachdeckel ⑩ durch drücken der Entriegelungsknöpfe ⑥ an Ober- und Unterseite des Scheibenreinigers ⑦ abnehmen.
- B** Batterien ⑧ 1,5 V/AA/LR6 einsetzen und Deckel wieder verschließen.
-  **Hinweis:** Bitte achten Sie beim schließen des Batteriefachs auf einen sauberen und unbeschädigten O-Ring ⑨.
- C** Klinge ② in einem 90°-Winkel auf den Klingenaufsatz ③ setzen.
- D** Anschließend die Klinge nach oben drücken, damit diese einrastet.
-  **Achtung:** Bitte den Klingenschutz ① beim montieren/demontieren der Klinge nicht abnehmen, um Verletzungen vorzubeugen.
- E** Für eine komfortable Reinigung von tieferen Aquarien können Sie den Scheibenreiniger mit dem Verlängerungsgriff ⑬ einsetzen. Dazu müssen Sie den Scheibenreiniger in die Halterung des Griffes hineindrücken.
- F** Danach die Sicherung ⑫ bis zum Anschlag nach oben schieben.
- G1** Um den Scheibenreiniger wieder aus dem Verlängerungsgriff zu lösen, Sicherung bitte nach unten schieben und Griffspreizer ⑪ drücken.
- G2** Dadurch löst sich die Halterung des Verlängerungsgriffes leicht vom Scheibenreiniger und dieser kann wieder abgenommen werden.
- H** Klingenschutz durch drücken an den Seiten abziehen.

Inbetriebnahme I - J

- I** Durch 1x drücken des Schalters EIN ④ schalten Sie den Scheibenreiniger und die LED-Beleuchtung ein, welche die Reinigungsfläche zusätzlich beleuchtet.
- J** Drücken Sie 1x den Schalter AUS ⑤, um das Gerät und die Beleuchtung auszuschalten.

Reinigung K

-  **Achtung:** Dieses Gerät ist ausschließlich für die Reinigung von Aquarienscheiben bestimmt.
- K** Kontakt mit Silikonverklebungen an den Kanten mit dem Scheibenreiniger vermeiden.
-  **Achtung:** Achten Sie bitte darauf, die Silikonverklebungen an den Kanten des Aquariums mit dem Scheibenreiniger nicht zu beschädigen, da sonst Ihr Aquarium undicht werden könnte.
-  **Hinweis:** Scheibenreiniger nicht im Kies/Bodengrund verwenden.

Nach den Reinigungsarbeiten den Klingenschutz wieder auf den Scheibenreiniger montieren, um die Klinge zu schützen und Verletzungen zu vermeiden.

Klingenwechsel L - M

-  **Achtung:** Bitte den Klingenschutz ① beim montieren/demontieren der Klinge nicht abnehmen, um Verletzungen vorzubeugen.
- Die Klinge sollte gewechselt werden, sobald Sie eine nachlassende Reinigungsleistung bemerken.
- L** Drücken Sie die Klinge um 90° nach unten, um diese aus der Befestigung zu lösen.
- M** Danach kann die Klinge nach oben abgenommen werden.

MANY THANKS

for purchasing your new **EHEIM** powerCleaner glass scraper, which will prove itself to you with a variety of advantages in terms of how it functions along with ease of use and quality. Innovative technology in conjunction with very simple operation and our characteristic design are the outstanding features of the **EHEIM** powerCleaner. The result of intensive development, it meets the practical requirements of aquarium keepers in every respect.



**Glass scraper
Type 3533**

Safety instructions



For indoor use only. For use with aquariums.



All electrical equipment in the water must be disconnected from the mains during care and maintenance work.



This equipment is not intended for use by persons (incl. children) with limited physical, sensory or mental abilities or for persons with no experience or knowledge unless they are supervised by a person responsible for safety or unless they have received from such a person instructions on how to use the equipment.

Children should be supervised to ensure that they do not play with the equipment.



Caution: Risk of injury from blade!



Caution: Keep out of reach of children!



The glass scraper is designed for use in freshwater and salt-water aquariums with a water depth of approx. 60 cm.



If the batteries are not being used for a long time remove them! EHEIM does not provide any warranty for damages which are caused by leaky batteries or storage batteries!



Do not throw exhausted batteries in the household refuse.

Hand over the old batteries to your dealer or public collecting points when buying new ones.



Do not clean the unit – or parts of it – in the dishwasher. Not dishwasher resistant!



Do not dispose of this product as normal household waste. Take it to your local refuse collection site.





The product is qualified in accordance with the respective national regulations and guidelines and meets EC standards.

Installation A - H

See flap:



- ① Blade guard ② Blade ③ Blade attachment ④ Pressure switch ON ⑤ Pressure switch OFF ⑥ Battery compartment unlock cover ⑦ Glass scraper ⑧ 2 batteries 1,5 V/AA/LR6 ⑨ O-ring ⑩ Battery compartment cover ⑪ Handle release ⑫ Safety catch ⑬ Extension handle ⑭ LED.

- A** Remove the battery compartment ⑩ by pressing the unlock button ⑥ on the upper and lower sides of the glass scraper ⑦.
- B** Place 1.5 V/AA/LR6 batteries ⑧ into the compartment and close the cover.
-  **Note:** When closing the battery compartment make sure that the O-ring ⑨ is clean and undamaged.
- C** Place the blade ② into the blade attachment ③ at a 90° angle.
- D** Then press the blade in an upwards direction until it clicks into place.
-  **Caution:** To avoid injury when assembling/disassembling the blade, do not remove the blade guard ①.
- E** To facilitate cleaning of deeper aquariums, attach the extension handle ⑬ to the glass scraper.
- Simply insert the glass scraper into the retainer on the handle.
- F** Then push the safety catch ⑫ until it reaches the top.
- G1** To release the glass scraper from the extension handle again, push the safety catch down and press the handle release ⑪.
- G2** This allows the retainer on the extension handle to be easily released from the glass scraper which can then be removed again.
- H** Remove blade guard by pressing on the sides.

Operation I - J

- I** Press the ON switch ④ 1 x to turn on the glass scraper and LED light which additionally shines light onto the cleaning area.
- J** Press the OFF switch ⑤ 1 x to turn off the appliance and lighting.

Cleaning K

-  **Caution:** This appliance is solely to be used for cleaning aquarium glass.
- K** Avoid the glass scraper coming into contact with the silicone seals at the corner.
-  **Caution:** Please ensure that the glass scraper does not damage the silicone seals at the corners of the aquarium as this may cause your aquarium to leak.
-  **Note:** Do not use the glass scraper in gravel/substrate.

To protect the blade and avoid injury, replace the blade guard on the glass scraper after cleaning.

Exchanging the blade L - M

-  **Caution:** To avoid injury when assembling/disassembling the blade, do not remove the blade guard ①.

Replace the blade when cleaning performance begins to deteriorate.

- L** To release the blade from the attachment, press it downwards at a 90° angle.
- M** The blade can then be removed upwards.

MERCI BEAUCOUP











pour l'achat de votre nouveau **EHEIM power Cleaner** qui vous convaincra de ses avantages relatifs aux fonctions, à la manipulation et à la qualité. L'innovation de la technique, la simplicité de la manipulation et la particularité du design forment les critères prestigieux du **EHEIM power Cleaner**.

Le résultat d'un développement intensif qui satisfait les exigences adaptées à la pratique de l'aquariophilie à tous égards.



**Nettoyeur à vitres
Type 3533**



Consignes de sécurité

-  **Usage intérieur exclusivement. Destiné à être utilisé uniquement en aquariophilie.**
-  **Avant de plonger la main dans l'eau de l'aquarium, retirer les prises électriques de tous les appareils installés dans l'eau.**
-  **Cet appareil n'est pas destiné à être utilisé par des personnes (enfants y compris) aux capacités physiques, sensorielles ou intellectuelles limitées ou dépourvues d'expérience ou de connaissance, à moins qu'elles ne se trouvent sous la surveillance d'une personne responsable de la sécurité ou obéissent à ses recommandations sur la manière d'utiliser l'appareil. Veuillez surveiller les enfants afin de pouvoir être certain qu'ils ne jouent pas avec l'appareil.**
-  **Attention: risque de blessures à travers la lame!**
-  **Attention: garder hors de la portée des enfants!**
-  **Le nettoyeur de vitres est utilisable pour des aquariums d'eau douce et d'eau de mer jusqu'à 60 cm de profondeur de l'eau.**
-  **Retirez les piles lorsque l'appareil est au repos pendant un certain temps! EHEIM n'assumera aucune garantie en cas de dommages résultant des piles ou accumulateurs ayant fui!**
-  **Ne pas jeter les piles usagées ou défectueuses à la poubelle. Remettre les piles usagées à votre vendeur lors d'un nouvel achat ou dans un lieu de collecte publique.**
-  **Ne pas jeter le présent produit à la poubelle. Ramenez-le à votre lieu de décharge locale.**
-  **Ne nettoyez pas cet appareil – ou les pièces qui le composent – au lave-vaisselle. Ne résiste pas au lave-vaisselle.**
-  **Le produit est autorisé à l'emploi conformément aux réglementations et directives nationales respectivement en vigueur. Il respecte les normes adoptées par l'Union européenne.**

Installation A - H

Voir rabat de l'enveloppe:



- ① Protège-lame ② Lame ③ Support de lame ④ Bouton de pression Marche ⑤ Bouton de pression Arrêt ⑥ Bouton de déblocage du compartiment à piles ⑦ Nettoyeur à vitres ⑧ 2 Piles 1,5 V / AA / LR6 ⑨ Anneau O ⑩ Couvercle du compartiment à piles ⑪ Manche extensible ⑫ Dispositif de sûreté ⑬ Manche de rallongement ⑭ LED.

- A** Enlevez le couvercle du compartiment à piles ⑩ en appuyant sur les boutons de déblocage ⑥ situés au haut et au bas du nettoyeur à vitres ⑦.
- B** Insérez les piles ⑧ 1,5 V/AA/LR6 et refermez le couvercle.
-  **Précision:** En refermant le compartiment à piles, vérifiez si l'anneau ⑨ est propre et non détérioré.
- C** Placez la lame ② sur son support ③ en respectant un angle de 90°.
- D** Enfoncez ensuite la lame vers le haut jusqu'à son enclenchement.
-  **Attention:** Afin d'éviter toute blessure, nous vous prions de ne pas enlever le protège-lame ① lors du montage/démontage de la lame.
- E** Utilisez le nettoyeur de vitres avec le manche de rallongement ⑬ pour un nettoyage tout en confort.
- A cette fin, enfoncez le nettoyeur de vitres dans le support du manche.
- F** Poussez le dispositif de sûreté ⑫ vers le haut jusqu'au blocage.
- G1** Pour enlever le nettoyeur de vitres du manche de rallongement, glissez le dispositif de sûreté vers le bas et appuyez sur le manche extensible ⑪.
- G2** Le support du manche de rallongement sera ainsi facilement séparé du nettoyeur et ce dernier pourra être enlevé.
- H** Retirez le protège-lame en appuyant sur les côtés.

Mise en service I - J

- I** Appuyez une fois sur l'interrupteur Marche ④ pour mettre en service le nettoyeur de vitres et l'éclairage LED qui illumine additionally les surfaces de nettoyage.
- J** Appuyez une fois sur l'interrupteur Arrêt ⑤ pour éteindre l'appareil et l'éclairage.

Nettoyage K

-  **Attention:** Cet appareil est exclusivement destiné au nettoyage de vitres d'aquarium.
- K** Évitez aux bords le contact avec les collages en silicone.
-  **Attention:** Faites attention à ne pas détériorer les collages de silicone situés aux bords de l'aquarium en utilisant le nettoyeur à vitres, sinon votre aquarium risquerait de ne plus être étanche.
-  **Précision:** Ne pas utiliser le nettoyeur de vitres pour le gravier/le dépôt de fond.

Après les travaux de nettoyage remontez le protège-lame sur le nettoyeur à vitres afin de protéger la lame et d'éviter les blessures.

Changement de la lame L - M

-  **Attention:** Afin d'éviter toute blessure, nous vous prions de ne pas enlever le protège-lame ① lors du montage/démontage de la lame.
- Changez la lame aussitôt que vous avez observé une prestation de nettoyage amoindrie.
- L** Poussez la lame à 90° vers le bas afin de la libérer de sa fixation.
- M** La lame peut ensuite être retirée par le haut.

HARTELIJK DANK

voor de koop van uw nieuwe **EHEIM power Cleaner** ruitenreiniger die u zal overtuigen door zijn veelzijdige voordelen qua functie, bediening en kwaliteit. Innovatieve techniek, verbonden met zeer eenvoudige bediening en een karakteristiek design, kenmerkt de **EHEIM powerCleaner** op uitstekende wijze.

Een resultaat van intensieve ontwikkeling, dat in elk opzicht voldoet aan de op de praktijk afgestemde eisen van de aquarist.



**Ruitenreiniger
Type 3533**

Algemene veiligheidsvoorschriften



Alleen binnenshuis te gebruiken. Voor aquaristische doeleinden.



Voordat U met Uw handen in het aquariumwater komt moeten alle stekers van de zich in het water bevindende elektrische apparaten uit het stopcontact gehaald worden.



Dit toestel is niet voorzien voor gebruik door personen (kinderen inbegrepen) met beperkt fysiek, sensorisch of geestelijk vermogen of met gebrekkige ervaring of kennis behalve indien een voor de veiligheid bevoegde persoon op hen toezicht houdt of hen instructies heeft gegeven met betrekking tot de bediening van het toestel.

Op kinderen moet toezicht worden gehouden om te garanderen dat ze niet met het toestel spelen.



Attentie: Gevaar voor verwondingen door het lemmet!



Attentie: Opslaan buiten het bereik van kinderen!



De ruitenreiniger is voor zoet- en zeewateraquaria met een waterdiepte tot ca. 60 cm inzetbaar.



Wordt het apparaat langere tijd niet gebruikt, dan de batterijen verwijderen! Voor schade, die ontstaan door uitgelopen batterijen, is EHEIM niet verantwoordelijk!



Verbruikte of defecte batterijen niet in het huisvuil gooien! Geef bij een nieuwe aankoop de oude batterijen bij uw handelaar of bij de openbare verzamelpunten af.



Dit product niet in het normale huisvuil gooien. Breng het naar uw lokaal afvalverwerkingspunt.



Het apparaat – of delen daarvan – niet reinigen in de vaatwasmachine. Niet vaatwasmachinebestendig!





Dit product is volgens de verschillende nationale voorschriften en richtlijnen erkend en komt overeen met de EU-normen.

Installatie A - H

Zie uitklapbare omslag:



- ① Mesbescherming ② Mesje ③ Mesopzetstuk ④ Drukschakelaar AAN
 ⑤ Drukschakelaar UIT ⑥ Ontgrendelingsknop batterijvak ⑦ Ruitenreiniger
 ⑧ 2 batterijen 1,5 V/AA/LR6 ⑨ O-ring ⑩ Deksel batterijvak ⑪ Greepspreider
 ⑫ Borging ⑬ Verlenggreep ⑭ LED.

- A** Het deksel van het batterijvak ⑩ afnemen door op de deblokkeringsknoppen ⑥ aan de boven- en onderkant van de ruitreiniger ⑦ te drukken.
- B** Batterijen ⑧ 1,5 V/AA/LR6 plaatsen en deksel weer sluiten.
-  **Aanwijzing:** Let a.u.b. bij het sluiten van het batterijvak op een schone en onbeschadigde O-ring ⑨.
- C** Mesje ② onder een hoek van 90° op het mesopzetstuk ③ plaatsen.
- D** Vervolgens het mesje naar boven duwen, zodat het vastklikt.
-  **Attentie:** De mesbescherming ① bij het monteren/demonteren van het mesje niet wegnemen om verwondingen te voorkomen.
- E** Om vrij diepe aquaria comfortabel te reinigen kunt u de ruitreiniger gebruiken met de verlenggreep ⑬.
Hiervoor moet u de ruitreiniger in de houder van de greep drukken.
- F** Daarna de borging ⑫ tot aan de aanslag naar boven schuiven.
- G1** Om de ruitreiniger weer los te maken uit de verlenggreep schuift u de borging naar beneden en drukt u op de greepspreider ⑪.
- G2** Daardoor gaat de houder van de verlenggreep gemakkelijk van de ruitreiniger en kan deze weer eraf worden gehaald.
- H** Mesbescherming eraf trekken door tegen de zijkanten te drukken.

Inbedrijfstelling I - J

- I** Door 1 x op schakelaar AAN ④ te drukken schakelt u de ruitreiniger en de LED-verlichting in, die het reinigingsvlak extra verlicht.
- J** Druk 1 x op schakelaar UIT ⑤ om het apparaat en de verlichting uit te schakelen.

Reiniging K

-  **Attentie:** Dit apparaat is uitsluitend bedoeld om aquariumruiten te reinigen.
- K** Contact van de uitreiniger met de siliconeverlijmingen aan de randen voorkomen.
-  **Attentie:** Let er a.u.b. dat u de siliconeverlijmingen aan de randen van het aquarium niet beschadigt met de ruitreiniger, omdat um aquarium anders zou kunnen lekken.
-  **Aanwijzing:** Ruitreiniger niet in het grind/bodembedekking gebruiken.

Na de reinigingswerkzaamheden de mesbescherming weer op de ruitreiniger monteren om het mesje te beschermen en verwondingen te voorkomen.

Mesvervangning L - M

-  **Attentie:** De mesbescherming ① bij het monteren/demonteren van het mesje niet wegnemen om verwondingen te voorkomen.
Het mesje moet vervangen worden, zodra u merkt dat het reinigingsvermogen afneemt.
- L** Druk het mesje 90° naar beneden om dit los te maken uit de bevestiging.
- M** Daarna kan het mesje naar boven toe eraf worden gepakt.

TACK SÅ MYCKET

för köpet av ditt nya **EHEIM powerCleaner** fönsterputsredskap, som kommer att övertyga dig genom sina många fördelar när det gäller funktion, hantering och kvalitet.

Innovativ teknik, kombinerad med ytterst enkel användning och karakteristisk design, är de kännetecknen som utmärker **EHEIM powerCleaner**.

Ett resultat av intensiv utveckling, som motsvarar alla de praktiska krav som ägare av akvarier ställer.



**Fönsterputsredskap
typ 3533**

Säkerhetsanvisningar



Endast för akvariska användningsområden i stängda utrymmen.



Innan du sätter ned handen i vattnet måste du koppla från alla elektriska enheter som befinner sig i vattnet.



Denna apparat är inte avsedd att användas av personer (inklusive barn) med begränsad fysisk, sensorisk eller mental förmåga eller som saknar erfarenhet och / eller kunskaper, om inte vederbörande står under uppsikt av en person som ansvarar för säkerheten eller erhåller anvisningar från denna person om hur apparaten ska användas.

Barn ska övervakas för att säkerställa att de inte leker med apparaten.



OBS! Risk för personskador på grund av klingan!



OBS! Förvaras utom räckhåll för barn!



Fönsterputsredskapet är avsett för söt- och saltvattenakvarier med ett vattendjup på upp till ca 60 cm.



Om apparaten inte används under längre tid ska batterierna tas ur!

För skador som uppstått genom läckande batterier övertar **EHEIM** ingen garanti!



Förbrukade eller defekta batterier ska inte kastas i hushållssoporna!

Lämna in de gamla batterierna på det ställe där du köper nya eller till offentligt uppsamlingsställe.



Denna produkt ska inte kastas bort i de normala hushållssoporna.

Lämna in den till det lokala återvinningsstället.



Rengör inte apparaten – eller delar därav – i diskmaskinen. Ej diskmaskinssäker!





Produkten har godkänts enligt gällande nationella föreskrifter och direktiv och uppfyller tillämplbara EU-direktiv.

Installation A - H

Se förslutningsklaffen:



- ① Klingskydd ② Klinga ③ Tillsats ④ Tryckströmställare TILL ⑤ Tryckströmställare FRÅN ⑥ Låsknapp för batterifack ⑦ Fönsterputsredskap ⑧ 2 batterier 1,5 V/AA/LR6 ⑨ O-ring ⑩ Lock till batterifack ⑪ Handtagets låsmekanism ⑫ Skjutlås ⑬ Förlängning ⑭ LED.

- A** Ta loss locket ⑩ på batterifacket genom att trycka på låsknapparna ⑥ på fönsterputsredskapets ⑦ ovan- och undersida.
- B** Sätt i batterier ⑧ 1,5 V/AA/LR6 och stäng locket igen.
-  **Hänvisning:** Se till att O-ringen ⑨ är ren och oskadad när du stänger batterifacket.
- C** Sätt klingan ② på tillsatsen ③ med 90° vinkel.
- D** Tryck därefter klingan uppåt tills den klickar fast.
-  **Se upp!** Ta inte loss klingskyddet ① när du monterar/demonterar klingan, för att förebygga personskador.
- E** För en komfortabel rengöring av djupa akvarier kan du använda förlängningen ⑬ till fönsterputsredskapets handtag.
- För detta ändamål trycker du in fönsterputsredskapet i förlängningens hållare.
- F** Därefter trycker du skjutlåset ⑫ uppåt ända till anslaget.
- G1** För att åter ta loss fönsterputsredskapet ur förlängningen, skjuter du skjutlåset nedåt och trycker på handtags låsmekanism ⑩.
- G2** Därigenom löser sig förlängningens hållare från fönsterputsredskapet och detta kan tas loss igen.
- H** Dra av klingskyddet genom att trycka på sidorna.

Idrifttagning I - J

- I** Genom att trycka 1 gång på knappen TILL ④ slår du på fönsterputsredskapet och LED-belysningen, som lyser upp den yta som ska rengöras ytterligare.
- J** Tryck 1 gång på knappen FRÅN ⑤, för att stänga av apparaten och belysningen.

Rengöring K

-  **Se upp!** Detta redskap är endast till för rengöring av akvariets glasytor.
- K** Undvik att med fönsterputsredskapet beröra det silikon som finns på kanten.
-  **Se upp!** Se till att fönsterputsredskapet inte skadar det silikon, som finns på akvariets kanter, då detta kan innebära att ditt akvarium blir otätt.
-  **Hänvisning:** Använd inte fönsterputsredskapet på grus/botten.

Efter rengöringen måste klingskyddet åter monteras på fönsterputsredskapet, för att skydda klingan och för att undvika personskador.

Klingbyte L - M

-  **Se upp!** Ta inte loss klingskyddet ① när du monterar/demonterar klingan, för att förebygga personskador.
- Klingan bör bytas när du märker, att rengöringseffekten börjar avta.
- L** Tryck klingan 90° nedåt, för att ta loss den ur hållaren.
- M** Därefter kan du ta loss klingan uppåt.

TAKK

for at du bestemte deg for et **EHEIM power Cleaner** ruterenser. Vi vet at de mange funksjonene, den brukervennlige håndteringen og den høye kvaliteten gjør deg fornøyd med produktet du har valgt. Innovativ teknikk kombinert med enkel betjening og en karakteristisk design er de fremtredende egenskapene til den nye **EHEIM powerCleaner**.

Utviklingen av denne ruterenseren har hatt akvarie-eierens praktiske behov for øyet.



**Ruterenser
Type 3533**

Sikkerhetsanvisninger



Kun for innerdørs bruk. For akvariebruk.



Før man stikker hånden ned i akvarievannet, må man koble alle elektriske apparater i vannet fra strømmettet.



Dette apparatet er ikke egnet for bruk av personer (inklusive barn) med nedsatte fysiske, sensoriske eller mentale evner eller med manglende erfaring og/eller manglende kunnskaper, med mindre disse personene er under oppsikt av en annen person som er ansvarlig for deres sikkerhet eller har fått anvisninger fra en slik person om hvordan apparatet skal brukes.

Barn skal holdes under oppsikt for å unngå at de leker med apparatet.



OBS: Fare for skader på grunn av knivbladet!



OBS: Må oppbevares utilgjengelig for barn!



Ruterenseren kan brukes for ferskvanns- og saltvannsakvarier med en vanndybde inntil ca. 60 cm.



Hvis produktet ikke skal brukes på en stund, må batterierne tas ut!

EHEIM bærer intet ansvar for skader forårsaket av batterielekkasje!



Utbrukte eller defekte batterier må ikke kastes som husholdningsavfall!

Levér de brukte batteriene i butikken når du kjøper nye eller kast de brukte batterien på et offentlig returpunkt.



Produktet må ikke kastes som vanlig husholdningsavfall.

Det skal leveres til ditt lokaledeponi.



Apparatet – inkludert dets enkeltdeler – må ikke vaskes i oppvaskmaskin. Utstyret tåler ikke maskinvask!





Produktet er prøvet ifølge de respektive nasjonale forskrifter og er i samsvar med EU-normene.

Installasjon A - H

Se omslagsklaff:



- ① Knivbladbeskyttelse ② Knivblad ③ Knivbladholder ④ Trykkbryter PÅ
 ⑤ Trykkbryter AV ⑥ Løsneknapp batterirom ⑦ Ruterenser ⑧ 2 batterier
 1,5 V / AA / LR6 ⑨ O-ring ⑩ Batteriromdeksel ⑪ Håndtaksklemme ⑫
 Sikring ⑬ Forlengeshåndtak ⑭ LED.

- A** Ta av batterieromdeksel ⑩ ved å trykke løsneknappene ⑥ på over- og undersiden av ruterenseren ⑦.
- B** Sett inn batterier ⑧ 1,5 V/AA/LR6 og lukk dekslet igjen.
-  **Henvisning:**
Pass på at O-ringen ⑨ er ren og uskadd når du lukker batterirommet.
- C** Sett knivbladet ② med 90° vinkel på knivbladholderen ③.
- D** Trykk deretter knivbladet oppover slik at det smekker inn.
-  **OBS:**
Ta ikke knivbladbeskyttelsen ① av når du monterer/demonterer knivbladet for å forebygge skader.
- E** For en komfortabel rengjøring av dypere akvarier kan du sette forlengelseshåndtaket ⑬ på ruterenseren. Til dette må du trykke ruterenseren inn i håndtakets holdeinnretning.
- F** Skyv deretter sikringen ⑫ oppover til anslaget.
- G1** For å løsne ruterenseren fra forlengelseshåndtaket igjen, skyv sikringen nedover og trykk håndtaksklemmen ⑩.
- G2** Ved dette løsnes holdeinnretningen lett fra ruterenseren og denna kan tas av igjen.
- H** Trekk av knivbladbeskyttelsen ved å trykke på sidene.

Igangsetting I - J

- I** Ved å trykke bryteren PÅ ④ 1 x slår du ruterenseren og LED-belysningen på, denne belyser rengjøringsflaten i tillegg.
- J** Trykk bryteren AV ⑤ 1 x for å slå av redskaper og belysningen.

Rengjøring K

-  **OBS:**
Denne redskaper er utelukkende bestemt for rengjøring av akvarieruter.
- K** Unngå kontakt med liminger av silikon på akvariets kanter med ruterenseren.
-  **OBS:**
Pass på at du ikke skader limingene av silikon på akvariets kanter med ruterenseren, da akvariet ellers kunne bli utett.
-  **Henvisning:** Bruk ikke ruterenser i grus/på akvariebunn.
- Etter rengjøringsarbeider, monter knivbladbeskyttelsen igjen på ruterenseren for å beskytte knivbladet og for å unngå skader.

Skifte knivblad L - M

-  **OBS:** Ta ikke knivbladbeskyttelsen ① av ved montering / demontering av knivbladet for å forebygge skader.
- Knivbladet bør skiftes ud med en gang du merker at rengjøringseffekten avtar.
- L** Trykk knivbladet med 90° nedover for å løsne det fra festet.
- M** Deretter kan knivbladet tas av oppover.

PALJON KIITOKSIA,

että olet ostanut uuden **EHEIM powerCleaner**-lasiinpuhdistajan, jonka toiminnot, käsittely ja laatu tekevät sinuun varmasti vaikutuksen.







Innovatiivinen tekniikka sekä yksinkertainen käsittely ja yksilöllinen muotoilu ovat **EHEIM powerCleaner**in hyviä ominaisuuksia.

Se on intensiivisen kehitystyön tulosta ja täyttää akvaarioharrastajan kaikki käytännölliset vaatimukset.



**Lasiinpuhdistaja
Tyyppi 3533**



Turvallisuusohjeita

-  Laite on tarkoitettu ainoastaan sisätiläkäyttöön ja akvaarioissa käytettäväksi.
-  Ennen kuin panet käden veteen, varmista että kaikki vedessä olevat sähkölaitteet on kytketty irti verkkovirrasta.
-  Tätä laitetta ei ole tarkoitettu sellaisten henkilöiden (mukaanlukien lapset) käyttöön, joiden fyysiset, sensoriset tai henkiset kyvyt ovat puutteelliset johtuen kokemuksen ja/ tai tiedon puutteesta, ellei turvallisuudesta vastuussa oleva henkilö valvo käyttöä tai ole antanut ohjeita miten laitetta käytetään asianmukaisesti.
- Valvo lasten käyttäytymistä ja varmista, että he eivät leiki laitteella.
-  **Huomio:** loukkaantumisvaara terän vuoksi!
-  **Huomio:** säilytä lasten ulottumattomissa!
-  Lasinpuhdistajaa voi käyttää makean veden akvaarioissa ja merivesi-akvaarioissa, joiden vedensyvyys on korkeintaan noin 60 cm.
-  Jos laite on pitemmän aikaa käyttämättömänä, poista paristot sen sisältä! EHEIM ei vastaa vahingoista, jotka syntyvät vuotavien paristojen seurauksena.
-  Kuluneita tai viallisia paristoja ei saa hävittää kotilousjätteiden joukossa! Palauta vanhat paristot samaan kauppaan, josta ostat uudet tai toimita ne asianmukaiseen ongelmajätteiden keruupisteeseen.
-  Tätä tuotetta ei saa hävittää talousjätteiden joukossa.
-  Toimita tuote paikalliseen jätehuoltopisteeseen.
-  Älä puhdistu laitetta – tai sen osia – astianpesukoneessa. Ei kestä pesua astianpesukoneessa!
-  Tuote on hyväksytty kunkin maan kansallisten määräysten ja ohjesääntöjen mukaan ja se vastaa EU-standardien määräyksiä.

Asennus A - H

Katso kansilehti:



- ① teräsuoja ② terä ③ teräkappale ④ PÄÄLLE-painike ⑤ POIS-painike
 ⑥ paristokotelon lukitusnappi ⑦ lasinpuhdistaja ⑧ kaksi paristoa 1,5 V / AA/LR6 ⑨ O-rengas ⑩ paristokotelon kansi ⑪ varsituki ⑫ varmistin
 ⑬ varren pidennys ⑭ LED.

- A** Irrota paristolokeron kansi ⑩ painamalla lukitusnappeja ⑥ lasinpuhdistajan ⑦ ylä- ja alareunassa.
- B** Laita paristot ⑧ 1,5 V/AA/LR6 sisään ja sulje kansi.
-  **Huomautus:**
varmista paristolokeroa sulkiessasi, että O-rengas on puhdas ja ehjä ⑨.
- C** Laita terä ② 90°:n kulmassa teräkappaleeseen ③.
- D** Paina terää yläsuuntaan, kunnes se napsahtaa paikoilleen.
-  **Huomio:**
Käytä teräsuojusta ① terän paikoilleen asettamisessa / paikoiltaan ottamisessa, jotta et loukkaa itseäsi.
- E** Voit puhdistaa syvät akvaariot mukavasti, kun lisäät lasinpuhdistajaan varren pidennyksen ⑬.
- Paina lasinpuhdistaja varren pidikkeeseen.
- F** Työnnä varmistin ⑫ yläsuuntaan perälle asti.
- G1** Irrota lasinpuhdistaja kahvan pidennyksestä työntämällä varmistin alas ja painamalla varsitukea ⑪.
- G2** Näin varren pidennyksen pidike irtoaa helposti lasinpuhdistajasta ja voit ottaa sen pois.
- H** Vedä teräsuoja irti painamalla sitä sivuilta.

Käyttöönotto I - J

- I** Paina 1 kerran PÄÄLLe-painiketta ④ ja käynnistä lasinpuhdistaja ja LED-valo, joka antaa lisävaloa puhdistuspinnalle.
- J** Paina 1 kerran POIS-painiketta ⑤ ja sammuta laite ja valo.

Puhdistus K

-  **Huomio:**
tämä laite on tarkoitettu yksinomaan akvaarioiden lasiseinien puhdistukseen.
- K** Vältä koskettamasta runojen silikonitiivistettä lasinpuhdistajalla.
-  **Huomio:**
varmista, että et vioita akvaarioiden reunojen silikonitiivistettä lasinpuhdistajalla, koska muuten akvaariosta tulee epätiivis.
-  **Huomautus:**
älä käytä lasinpuhdistajaa akvaarion sora-/maapohjassa.

Laita teräsuoja puhdistustöiden jälkeen takaisin lasinpuhdistajaan. Näin suojaat terää ja vältät tapaturmia.

Terän vaihto L - M

-  **Huomio:**
käytä teräsuojaa ① terän paikoilleen asettamisessa / paikoiltaan ottamisessa, jotta et loukkaa itseäsi.
- Terä on vaihdettava, kun puhdistusteho heikkenee.
- L** Paina terää 90° alaspäin ja irrota se lukituksesta.
- M** Poista terä sen jälkeen yläsuunnassa.

TAK,

fordi du valgte at købe en **EHEIM power Cleaner** ruderenser, som med sine mange fordele i funktion, håndtering og kvalitet vil overbevise dig om, at du har truffet det rigtige valg.

Karakteristisk design og banebrydende teknik forbundet med enkel betjening er kendetegnene for **EHEIM powerCleaner**.

Et resultat af intensiv udvikling, som i enhver henseende er indrettet efter akvaristens krav i den praktiske anvendelse.



**Ruderenser
Type 3533**

Sikkerhedsanvisninger



Kun til brug indendørs. Til akvariebrug.



Før man stikker hånden ned i akvarievandet, skal alle akvariets elektriske installationer fjernes fra lysnettet.



Apparatet er ikke beregnet til at blive anvendt af personer (herunder også børn) med indskrænkede fysiske, sensoriske eller åndelige evner eller som ikke råder over den tilsvarende erfaring og/eller viden, hvis ikke der føres tilsyn af en person, som er ansvarlig for sikkerheden og som giver de tilsvarende instruktioner om, hvordan apparatet skal benyttes.

Der skal føres tilsyn med børn for at sikre, at de ikke leger med apparatet.



Pas på: Risiko for tilskadekomst på grund af klingen!



Pas på: Skal obbevares utilgængeligt for børn!



Ruderenseren kan anvendes til fersk- og saltvandsakvarier med en vanddybde op til ca. 60 cm.



Fjern batterierne, når apparatet ikke bruges igennem længere tid.

EHEIM overtager ikke nogen garanti for skader, som er opstået ved at batterierne er løbet ud!



Brugte eller defekt batterier må ikke kommes i det normale husholdningsaffald! Aflever de gamle batterier hos forhandleren eller på genbrugscenteret.



Dette produkt må ikke bortskaffes sammen med det normale husholdningsaffald. Aflever produktet hos det lokale genbrugscenter.



Apparatet – inkludert dets enkeltdele – må ikke vaskes i oppvaskmaskin. Utstyret tåler ikke maskinvask!





Produktet er godkendt efter gældende nationale forskrifter og direktiver og opfylder EU-normene.

Installation A - H

Se omslagets flap:



① Klingebeskyttelse ② Klinge ③ Klingeholder ④ Trykkontakt TÆND ⑤ Trykkontakt SLUK ⑥ Udløserknap til batterirum ⑦ Ruderenser ⑧ 2 batterier 1,5 V/AA/LR6 ⑨ O-ring ⑩ Batterirumsdæksel ⑪ Håndtagsudvidelse ⑫ Sikring ⑬ Forlængerhåndtag ⑭ LED.

- A** Batterirumsdækslet ⑩ fjernes ved at trykke på udløserknapperne ⑥ over- og undersiden af ruderenseren ⑦.
- B** Batterierne ⑧ 1,5 V/AA/LR6 sættes i og dækslet sættes på igen.
-  **Henvisning:**
Det skal kontrolleres, at O-ringen ⑨ er ren og ubeskadiget, når batterirummet lukkes.
- C** Klinge ② sættes i en vinkel på 90° på klingeholderen ③.
- D** Derefter trykkes klingen opad for at den kommer i indgreb.
-  **OBS:** For at forebygge tilskadekomst, må klingebeskyttelsen ① ikke tages af ved montering/afmontering af klingen.
- E** Ruderenseren kan anvendes med forlængerhåndtaget ⑬ for at gøre det nemmere at rengøre dybere akvarier.
- Hertil trykkes ruderenseren ind i håndtagets holder.
- F** Derefter skubbes sikringen ⑭ opad til anslaget.
- G1** Fot af løsne ruderenseren fra forlængerhåndtaget igen, skubbes sikringen nedad og håndtagsudvidelsen ⑮ trykkes.
- G2** Herigennem løsnes forlængerhåndtagets holder let fra ruderenseren og denne kan igen tages af.
- H** Klingebeskyttelsen fjernes ved at trykke på siderne.

Ibrugtagning I - J

- I** Ved at trykke 1 gang på kontakten TÆND ④ tændes ruderenseren og LED-lyset, som belyser rengøringsfladen yderligere.
- J** Renseren og lyset slukkes ved at trykke 1 gang på kontakten SLUK ⑤.

Rengøring K

-  **OBS:** Dette produkt er udelukkende beregnet til rengøring af akvarieruder.
- K** Kontakt med silikonesamlinger på kanterne med ruderenseren skal undgås.
-  **OBS:** Silikonesamlingerne på akvariets kanter må ikke beskadiges af ruderenseren, da akvariet i så fald kan blive utæt.
-  **Henvisning:**
Ruderenseren må ikke anvendes i kisel/på bunden.

Efter rengøringsarbejdet skal klingebeskyttelsen igen sættes på ruderenseren for at beskytte klingen og undgå tilskadekomst.

Klingeskift L - M

-  **OBS:** For at forebygge tilskadekomst, må klingebeskyttelsen ① ikke tages af ved montering/afmontering af klingen
- Klingen bør udskiftes, så snart der bemærkes en reduceret rengørings-effekt.
- L** Klinge trykkes 90° nedad for at løsne den fra holderen.
- M** Derefter kan klingetages af opad.

GRAZIE

per aver acquistato il nuovo tergovetro **EHEIM powerCleaner**; i molteplici vantaggi garantiti dal nostro prodotto quanto a funzionalità, utilizzo e qualità sapranno soddisfarvi appieno. **EHEIM powerCleaner** si distingue per il ricorso a una tecnologia innovativa combinata a comandi di grande semplicità e a un design che non passa inosservato. Quanto sopra è il risultato di un intenso lavoro di progettazione in grado di soddisfare sotto ogni aspetto le esigenze più svariate degli acquariofili quanto a pratica di utilizzo.



**Tergivetro
modello 3533**

Avvertenze di sicurezza



Da utilizzarsi soltanto all'interno di ambienti. Uso per acquari.



Durante gli interventi di cura e manutenzione, si devono disinserire dalla rete tutti gli apparecchi elettrici immersi in acqua.



Il presente apparecchio non è progettato per essere utilizzato da persone (bambini compresi) con ridotte capacità fisiche, sensoriali o psichiche o che non siano dotate della necessaria esperienza/conoscenza, a meno che non siano assistite e controllate da una persona addetta alla sicurezza o ricevano dalla stessa le istruzioni relative all'utilizzo dell'apparecchio. Tenere sempre sotto controllo i bambini, per assicurarsi che non giochino con l'apparecchio.



Attenzione: rischio di lesioni per la presenza di lame!



Attenzione: custodire fuori dalla portata dei bambini!



Il tergovetro è adatto ad acquari marini e di acqua dolce con profondità massima dell'acqua di circa 60 cm.



In caso si intenda non utilizzare l'apparecchio per un periodo prolungato, estrarre le batterie! EHEIM non fornisce alcuna garanzia per danni derivati dalla fuoriuscita del liquido delle batterie!



Non smaltire le batterie scariche o difettose assieme ai comuni rifiuti domestici! Consegnare la vecchie batterie al proprio commerciante quando si acquistano le batterie nuove, oppure consegnarle ai punti di raccolta autorizzati.



Non smaltire il prodotto assieme ai comuni rifiuti domestici. Consegnare il prodotto alla discarica locale autorizzata.



Non lavare il dispositivo – o componenti dello stesso – in lavastoviglie. Non resiste al lavaggio in lavastoviglie.





Il prodotto è omologato secondo le vigenti disposizioni e direttive nazionali ed è conforme alle norme EU.

Installazione A - H

Vedi retro copertina:



① Protezione lama ② Lama ③ Portalama ④ Pulsante ON ⑤ Pulsante OFF ⑥ Pulsante di sblocco van batterie ⑦ Tergivetro ⑧ 2 batterie 1,5 V/AA/LR6 ⑨ Guarnizione circolare ⑩ Coperchio del vano batterie ⑪ Impugnatura distanziatrice ⑫ Sicura ⑬ Manico estensore ⑭ LED.

- A** Rimuovere il coperchio del vano batteria ⑩, premendo i pulsanti di sblocco ⑥ posti sul lato superiore e inferiore del tergovetro ⑦.
- B** Introdurre le batterie ⑧ da 1,5 V/AA/LR6 e richiudere il coperchio.
-  **Avvertenza:** in fase di chiusura del vano batterie accertare che la garanzia circolare ⑨ sia integra e in perfette condizioni.
- C** Inserire la lama ② nel portalama ③ con un angolo di 90°.
- D** Spingere quindi la lama verso l'alto in maniera che questa ultima si innesti in sede.
-  **Attenzione:** onde evitare lesioni, si raccomanda di non rimuovere la protezione lama ① in fase di innesto/rimozione della lama.
- E** Per pulire agevolmente gli acquari di notevole profondità, utilizzare il tergovetro con il manico estensore ⑬ inserito. A tal fine, è necessario spingere il tergovetro dentro il supporto di tale manico.
- F** Procedere quindi a far scorrere verso l'alto e fino a fine corsa la sicura ⑫.
- G1** Per rimuovere il manico estensore dal tergovetro spingere la sicura verso il basso e premere sull'impugnatura distanziatrice ⑪.
- G2** Risulta in tal modo agevole asportare il supporto del manico estensore dal tergovetro e quindi rimuoverlo.
- H** Togliere la protezione lama esercitando una pressione ai due lati della stessa.

Messa in funzione I - J

- I** Premere 1 volta il pulsante ON ④ per accendere il tergovetro e il LED; in tal modo la superficie da pulire sarà al tempo stesso illuminata.
- J** Premere 1 volta il pulsante OFF ⑤, per spegnere l'illuminazione e l'apparecchio.

Pulizia K

-  **Attenzione:** questo dispositivo è idoneo alla sola pulizia dei vetri degli acquari.
- K** Evitare ogni contatto tra il tergovetro e le applicazioni in silicone sui bordi della struttura.
-  **Attenzione:** evitare ogni danneggiamento delle applicazioni in silicone presenti sui bordi dell'acquario con il tergovetro: tali danni sono infatti passibili di pregiudicare la tenuta ermetica del Vostro acquario.
-  **Avvertenza:** non utilizzare il tergovetro sul fondo/sulla sabbia dell'acquario.

Rimontare sempre la protezione lama sul tergovetro al termine delle manovre di pulizia onde evitare lesioni e proteggere la lama stessa.

Sostituzione lama L - M

-  **Attenzione:** onde evitare lesioni, si raccomanda di non rimuovere la protezione lama ① in fase di innesto/rimozione della lama.
- Procedere alla sostituzione della lama non appena si ravvisa una diminuzione del grado di efficacia delle manovre di pulizia.
- L** Premere verso il basso la lama con un'angolazione di 90° per rimuoverla dalla sua sede.
- M** Rimuovere la lama estraendola verso l'alto.

MUCHAS GRACIAS

por la compra de su nuevo **EHEIM power Cleaner** limpiador de cristales, el cual le convencerá por sus múltiples ventajas en funcionamiento, manejo y calidad. Un sistema técnico innovador, combinado con un manejo sencillísimo y un diseño característico, son las particularidades destacadas del **EHEIM powerCleaner**.

Son el resultado de un desarrollo intenso, el cual satisface en cualquier aspecto los requisitos prácticos de un aficionado a los acuarios.



Limpiador de cristales Tipo 3533

Advertencias de seguridad



Utilizar exclusivamente en espacios cerrados. Para aplicaciones en acuariofilia.



Antes de introducir la mano en el agua del acuario, desenchufar todos los aparatos eléctricos que se encuentren en el agua.



Este aparato no está pensado para las personas (incluidos los niños) que tengan mermadas sus capacidades físicas, sensoriales o mentales ni debe ser utilizado por personas que carezcan de la experiencia y/o los conocimientos necesarios, a no ser que estas personas sean supervisadas por un responsable de seguridad o recibieron las instrucciones necesarias para utilizar el aparato. Vigile a los niños para evitar que jueguen con este aparato.



Atención: ¡Peligro de lesiones por la cuchilla!



Atención: ¡Guardar fuera del alcance de los niños!



El limpiador de cristales se puede utilizar para acuarios de agua dulce y salada con una profundidad de hasta 60 cm.



¡Retire las pilas en caso de períodos prolongados sin uso! ¡EHEIM no asume ninguna responsabilidad en caso de daños causados por derramamiento de las pilas!



¡No tirar las pilas descargadas o defectuosas en los desechos caseros! Cuando compre pilas nuevas entregue las usadas a su comerciante o en puntos públicos de recolección.



No tire este producto a la basura doméstica normal. Llévelo a su punto local de eliminación de residuos.



No limpiar el aparato ni sus componentes en un lavavajillas. ¡No es resistente al lavavajillas!





El producto está aprobado según las prescripciones y directrices nacionales de cada país y cumple las normas de la UE.

Instalación A - H

Véase la solapa:



- ① Protector cuchilla ② Cuchilla ③ Soporte cuchilla ④ Pulsador CON.
 ⑤ Pulsador DESC. ⑥ Botón de desbloqueo compartimento batería ⑦ Limpiador de cristales ⑧ 2 Baterías 1,5 V / AA / LR6 ⑨ Junta tórica ⑩ Tapa compartimento batería ⑪ Extensor mango ⑫ Seguro ⑬ Mango alargador ⑭ LED.

- A** Retire la tapa del compartimiento de baterías ⑩ pulsando los botones de desbloqueo ⑥ en la parte superior e inferior del limpiador de cristales ⑦.
- B** Introduzca las baterías ⑧ 1,5 V/AA/LR6 y vuelva a cerrar la tapa.
-  **Aviso:** Al cerrar el compartimiento de baterías, rogamos que compruebe que la junta tórica ⑨ está limpia e intacta.
- C** Introduzca la cuchilla ② con un ángulo de 90° sobre el soporte de la misma ③.
- D** A continuación, empuje la cuchilla hacia arriba para que engatille
-  **Atención:** Al montar/desmontar la cuchilla, no retire el protector ① de la misma, para prevenir lesiones.
- E** Para una limpieza más confortable de acuarios más profundos, podrá utilizar el limpiador de cristales con un mango alargador ⑬. Para ello deberá introducir el limpiador de cristales dentro del soporte del mango.
- F** A continuación, desplace el seguro ⑫ hacia arriba para que engatille.
- G1** Para volver a soltar el limpiador de cristales del mango alargador, desplace el seguro hacia abajo y presione el extensor del mango ⑪.
- G2** De este modo, el soporte del mango alargador se suelta fácilmente del limpiador de cristales y se podrá retirar.
- H** Retire el protector de la cuchilla presionando en los laterales.

Puesta en servicio I - J

- I** Presionando 1 vez el pulsador CON. ④, se conecta el limpiador de cristales y la iluminación LED que ilumina adicionalmente la superficie a limpiar.
- J** Presione 1 vez el pulsador DESC. ⑤, para apagar el aparato y la iluminación.

Limpieza K

-  **Atención:** Este aparato está previsto exclusivamente para la limpieza de cristales de acuarios.
- K** Evite el contacto del limpiador de cristales con la silicona de los cantos.
-  **Atención:** Procure no dañar con el limpiador de cristales la silicona de los cantos del acuario, ya que de lo contrario, su acuario podría tener fugas.
-  **Aviso:** No utilice el limpiador de cristales en suelos de gravilla/tierra.

Después de los trabajos de limpieza, vuelva a montar el protector de la cuchilla sobre el limpiador de cristales, para proteger la cuchilla y evitar lesiones.

Cambio de cuchillas L - M

-  **Atención:** Al montar/desmontar la cuchilla, no retire el protector ① de la misma, para prevenir lesiones.

La cuchilla se debería cambiar cuando detecte una bajada en el rendimiento limpiador.

- L** Presione la cuchilla 90° hacia abajo para soltarla de la fijación.
- M** A continuación, se podrá retirar la cuchilla hacia arriba.

MUITO OBRIGADO

pela compra do seu novo limpa-vidros **EHEIM powerCleaner**, que o irá convencer, no que respeita a função, manuseamento e qualidade, devido às suas inúmeras vantagens. Tecnologia inovativa em combinação com um manuseamento fácil e design distinto, são as características do **EHEIM powerCleaner**.

O resultado de um desenvolvimento intenso, que vai ao encontro das exigências da realidade do aquariano, a todo o nível.



**Limpa-vidros
Tipo 3533**

Instruções de segurança



Utilizar só em interiores e exclusivamente em aquariorfilia.



Antes de introduzir a mão na água do aquário, desligar todos os aparelhos eléctricos da corrente.



Este aparelho não foi concebido para ser utilizado por pessoas (inclusive crianças) com capacidades físicas, sensoriais ou intelectuais limitadas ou sem experiência e/ou conhecimentos correspondentes, a não ser que sejam acompanhadas por uma pessoa responsável pela segurança ou que tenham recebido instruções desta sobre como utilizar o aparelho.

Há que vigiar as crianças para garantir que não brincam com este aparelho.



Atenção: Perigo de lesões devido à lâmina!



Atenção: Manter longe do alcance das crianças!



O limpa-vidros é apropriado para aquários de água doce e água do mar com uma profundidade até aprox. 60 cm.



No caso de não utilizar o aparelho durante um longo período de tempo tirar as pilhas! A **EHEIM** não assume qualquer garantia por danos resultantes da perda de líquido das pilhas!



Não deitar pilhas gastas ou estragadas no lixo doméstico!

Ao comprar pilhas novas entregue as pilhas velhas ao comerciante ou deita-as no pilhão.



Não eliminar este produto com o lixo doméstico normal. Entregá-lo no posto de recolha de lixo especial da sua área.



Não pôr o aparelho – ou partes do aparelho – na máquina de lavar louça. Não lavável na máquina!





Este produto foi homologado conforme as respectivas leis e regulamentos nacionais e atende as exigências das normas da U.E.

Instalação A - H

Ver desdobrável:



① Protecção da lâmina ② Lâmina ③ Suporte da lâmina ④ Interruptor de pressão LIG. ⑤ Interruptor de pressão DESL. ⑥ Botão de desbloqueio compartimento de pilhas ⑦ Limpa-vidros ⑧ 2 pilhas 1,5 V/AA/LR6 ⑨ Anel de vedação ⑩ Tampa do compartimento de pilhas ⑪ Expansor de manípulo ⑫ Protecção ⑬ Manípulo de extensão ⑭ LED.

- A** Retirar a tampa do compartimento de pilhas ⑩, premindo nos botões de desbloqueio ⑥ junto do lado superior e inferior do limpa-vidros ⑦.
- B** Inserir as pilhas ⑧ 1,5 V/AA/LR6 e fechar novamente a tampa.
-  **Nota:** Por favor, tenha atenção que o anel de vedação ⑨ esteja limpo e não apresenta danos quando fechar o compartimento de pilhas.
- C** Inserir a lâmina ② no suporte da lâmina ③, num ângulo de 90°.
- D** A seguir, pressionar a lâmina para cima, para que a mesma encaixe.
-  **Atenção:** Por favor, não retirar a protecção da lâmina ① durante a montagem/desmontagem da lâmina para evitar lesões.
- E** Para um limpeza confortável dos aquários mais fundos, poderá utilizar o limpa-vidros com o manípulo de extensão ⑬.
- Para tal, deve pressionar o limpa-vidros para dentro do suporte do manípulo.
- F** A seguir, empurrar a protecção ⑫ para cima, até à batente.
- G1** Para soltar o limpa-vidros novamente do manípulo de extensão, empurre a protecção para baixo e pressione o expansor de manípulo ⑪.
- G2** Assim é possível soltar facilmente o apoio do manípulo de extensão do limpa-vidros, e o mesmo pode ser removido novamente.
- H** Retirar a protecção da lâmina, pressionando nos lados.

Colocação em funcionamento I - J

- I** Premindo 1 x no interruptor LIG. ④, poderá activar o limpa-vidros e a iluminação LED, que ilumina a área de limpeza adicionalmente.
- J** Prima 1 x no interruptor DESL. ⑤ para desligar o aparelho e a iluminação.

Limpeza K

-  **Atenção:** Este dispositivo destina-se exclusivamente à limpeza de vidros de aquários.
- K** Evitar o contacto do limpa-vidros com as colagens de silicone nos cantos.
-  **Atenção:** Por favor, tenha atenção de não danificar as colagens de silicone.
-  **Nota:** Não utilizar o limpa-vidros no cascalho/fundo.

Após os trabalhos de limpeza, montar novamente a protecção da lâmina no limpa-vidros, para proteger a lâmina e evitar lesões.

Mudar a lâmina L - M

-  **Atenção:** Por favor, não retirar a protecção da lâmina ① durante a montagem/desmontagem da lâmina para evitar lesões.

A lâmina deve ser substituída logo que notar que o rendimento da limpeza está a diminuir.

- L** Pressione a lâmina para baixo, num ângulo de 90°, de modo a soltar a mesma da fixação.
- M** A seguir, a lâmina pode ser retirada, puxando-a por cima.

για την αγορά του νέου σας καθαριστή τζαμιών **EHEIM powerCleaner**, ο οποίος θα σας πείσει με τα πολύπλευρα πλεονεκτήματά του σε ό,τι αφορά στην λειτουργία, το χειρισμό και την ποιότητα του. Η καινοτόμος τεχνολογία συνδυασμένη με απλούστατο χειρισμό και τον χαρακτηριστικό σχεδιασμό συνιστούν τα ξεχωριστά γνωρίσματα του **EHEIM power Cleaner**, αποτέλεσμα έντονων προσπαθειών ανάπτυξης, το οποίο ανταποκρίνεται σε κάθε πρακτική απαίτησή του φίλου των ενυδρείων.



**Καθαριστής τζαμιών
Τύπος 3533**

Οδηγίες ασφαλείας



Για χρήση σε εσωτερικούς χώρους μόνο. Για εφαρμογές ενυδρείων.



Πριν βάλετε το χέρι σας στο νερό του ενυδρείου, βεβαιωθείτε ότι καμία από τις ηλεκτρικές εγκαταστάσεις του ενυδρείου δεν είναι συνδεδεμένη με την ηλεκτρική παροχή.



Αυτή η συσκευή δεν προβλέπεται για να χρησιμοποιείται από άτομα (συμπριλαμβανομένων παιδιών) με περιορισμένες σωματικές, αισθητήριες ή διανοητικές ικανότητες ή με έλλιπες ή/και έλλιπες γνώσεις, κτός αν πιβεύονται από αρμόδιο για την ασφάλιά τους άτομο ή έλαβαν οδηγίες από το άτομο αυτό σχετικά με τη χρήση της συσκευής. Τα παιδιά θα πρέπει να πιβεύονται ώστ να διασφαλιζεται το γεγονός ότι δεν παίζου με τη συσκευή.



Προσοχή: κίνδυνος τραυματισμού από τη λεπίδα!



Προσοχή: να φυλασσεται μακριά από παιδιά!



Ο καθαριστής τζαμιών είναι καταλληλος για ενυδρεία γλυκού και αλμυρού νερού με βάθος έως περ. 60 εκ.



Όταν δεν χρησιμοποιείται για μεγάλο διάστημα, απομακρύν τις μπαταρίες! Για βλάβες οφιλόμενες σ υπρχιλισμένες μπαταρίες, δεν αναλαμβάνι καμία υθύνη η ταίρια **EHEIM**!



Μην απορρίπτι άδεις ή λαττωματικές μπαταρίες σ οικιακά απορρίμματα! Μ τη νέα αγορά μπαταριών παραδώστ τις παλιές μπαταρίες στον έμπορό σας ή σ δημόσια υπηρεσία απόσυρσης.



Αυτό το προϊόν δεν πιτρέπται να αποσύρται στα οικιακά απορρίμματα. Η απόσυρσή του πρέπει να γίνεται στα τοπικά σημία διάθσης ιδικών απορριμμάτων.





Μην πλένετε τη συσκευή - ή εξαρτήματα αυτής - σε πλυντήριο πιάτων. Ακατάλληλο για πλυντήριο πιάτων!



Το προϊόν έχει ελεγχθεί με βάση τις εκάστοτε εθνικές προδιαγραφές και τους κανονισμούς και ανταποκρίνεται στα πρότυπα της ΕΕ.

Εγκατάσταση A - H



Βλέπε πίσω μέρος: ① Προστατευτικό λεπίδας ② Λεπίδα ③ Προάρτημα λεπίδας ④ Διακόπτης πίεσης ΕΝΕΡΓΟΣ ⑤ Διακόπτης πίεσης ΑΝΕΝΕΡΓΟΣ ⑥ Πλήκτρο αποδέσμευσης θήκης μπαταρίας ⑦ Καθαριστής τζαμιών ⑧ 2 Μπαταρίες 1,5 V/AA/LR6 ⑨ Ελαστικός δακτύλιος Ο ⑩ Καπάκι θήκης μπαταριών ⑪ Διάταξη συγκράτησης λαβής ⑫ Ασφάλεια ⑬ Επέκταση λαβής ⑭ Φως LED.

- A** Αφαιρέστε το καπάκι της μπαταρίας ⑩ πιέζοντας τα δύο πλήκτρα αποδέσμευσης ⑥ στο άνω και κάτω μέρος του καθαριστή τζαμιών ⑦.
- B** Τοποθετήστε τις μπαταρίες ⑧ 1,5 V/AA/LR6 και κλείστε το καπάκι.
-  **Επισήμανση:** Κατά το κλείσιμο της θήκης μπαταριών, παρακαλούμε φροντίστε, ώστε ο ελαστικός δακτύλιος ⑨ να παραμείνει καθαρός και ανέπαφος.
- C** Τοποθετήστε τη λεπίδα ② στο προσάρτημα λεπίδας ③ υπό γωνία 90°.
- D** Μετά πιέστε προς τα επάνω τη λεπίδα μέχρι να ασφαλίσει.
-  **Προσοχή:** Παρακαλούμε κατά τη συναρμολόγηση/αποσυναρμολόγηση της λεπίδας μην αφαιρείτε το προστατευτικό λεπίδας ① προς αποφυγή τραυματισμών.
- E** Για πιο άνετο καθαρισμό ενυδρείων με μεγάλο βάθος μπορείτε να χρησιμοποιείτε τον καθαριστή τζαμιών με την επέκταση λαβής ⑬. Για το σκοπό αυτό πρέπει να πιέσετε τον καθαριστή τζαμιών στην υποδοχή συγκράτησης της λαβής.
- F** Μετά ωθήστε την ασφάλεια ⑫ προς τα επάνω έως το τέρμα.
- G1** Για να αποδεσμεύσετε τον καθαριστή τζαμιών από την επέκταση λαβής, παρακαλούμε ωθήστε την ασφάλεια προς τα κάτω και πιέστε διάταξη συγκράτησης λαβής ⑪.
- G2** Με τον τρόπο αυτό η διάταξη συγκράτησης της επέκτασης λαβής αποδεσμεύεται εύκολα από τον καθαριστή τζαμιών, τον οποίο μπορείτε πλέον να αφαιρέσετε.
- H** Αφαιρέστε το προστατευτικό λεπίδας πιέζοντας στις πλευρές.

Θέση σε λειτουργία I - J

- I** Πιέστε 1 φορά το διακόπτη ΕΝΕΡΓΟ ④ για να θέσετε σε λειτουργία τον καθαριστή τζαμιών και το φως LED που φωτίζει πρόοθετα την επιφάνεια προς καθαρισμό.
- J** Πιέστε 1 φορά το διακόπτη ΑΝΕΝΕΡΓΟ ⑤ για να σβήσετε τον καθαριστή τζαμιών και το φως LED.

Καθαρισμός K

-  **Προσοχή:** Η συγκεκριμένη συσκευή προορίζεται αποκλειστικά για τον καθαρισμό τζαμιών ενυδρείων.
- K** Αποφεύγετε την επαφή των ενώσεων σιλικόνης των ακμών του ενυδρείου με τον καθαριστή τζαμιών.
-  **Προσοχή:** Φροντίστε, ώστε οι ενώσεις σιλικόνης στις ακμές του ενυδρείου να μην υποστούν φθορές από τον καθαριστή τζαμιών, διαφορετικά το ενυδρείο σας μπορεί να παρουσιάσει προβλήματα στεγανότητας.
-  **Επισήμανση:** Μην χρησιμοποιείτε τον καθαριστή τζαμιών για βυθό με βότσαλα.

Αφού ολοκληρώσετε τις εργασίες καθαρισμού τοποθετήστε ξανά το προστατευτικό στον καθαριστή τζαμιών για προστασία της λεπίδας και αποφυγή τραυματισμών.

Αλλαγή λεπίδας L - M

-  **Προσοχή:** Παρακαλούμε κατά τη συναρμολόγηση/αποσυναρμολόγηση της λεπίδας μην αφαιρείτε το προστατευτικό λεπίδας ① προς αποφυγή τραυματισμών.
- Η λεπίδα πρέπει να αντικαθίσταται αμέσως μόλις διαπιστώσετε μία μείωση της αποτελεσματικότητας της.
- L** Πιέστε τη λεπίδα προς τα κάτω υπό γωνία 90°, για να την αποδεσμεύσετε από τη διάταξη στερέωσης.
- M** Μετα μπορείτε να αφαιρέσετε τη λεπίδα τραβώντας την προς τα επάνω.

SRDEČNĚ DĚKUJEME

za nákup Vaši nové škrabky na sklo **EHEIM powerCleaner**, přesvědčující svými mnohostrannými přednostmi co se týká funkce, zacházení a kvality.

Inovativní technika, spojená s nejjednodušší obsluhou a charakteristickým designem, jsou skvělými znaky škrabky na sklo **EHEIM powerCleaner**.

Je to výsledek intenzivního vývoje, vyhovující ve všech ohledech praktickým nárokům akvaristy.



**Škrabka na sklo
Typ 3533**

Bezpečnostní pokyny



Výhradně k použití v místnosti. Pro akvarijní účely.



Při údržbě a čištění je nutno všechny elektrické spotřebiče, které jsou ve vodě, odpojit od sítě.



Tento přístroj není určen k tomu, aby jej používaly osoby (včetně dětí) s omezenými fyzickými, senzorickými či duševními schopnostmi anebo s nedostatečnými ušenessmi a/nebo nedostatečnými vědomostmi. To je možné pouze za přímého dohledu osoby zodpovědné za bezpečnost anebo po instrukci takovouto osobou, jak přístroj používat.

Dávejte pozor na děti, aby si s přístrojem nehrály.



Pozor: Nebezpečí poranění epelkou!



Pozor: Uschovejte nep ístupné pro d tí!



Škrabka na sklo je použitelná pro akvária se sladkou i slanou vodou s hloubkou vody do cca 60 cm.



Jestliže přístroj nebudete delší dobu potřebovat, vyjměte z něj baterie!

Za škody způsobené vyteklými bateriemi firma **EHEIM** nijak neručí.



Vypotřebované nebo poškozené baterie nevyhazujte do normálního domovního odpadu!

Při koupi nových baterií odevzdejte použité baterie prodejci nebo je odneste do sběrný resp. do jiných veřejných sběrných míst.



Tento produkt nevyhazujte do normálního domovního odpadu.

Odevzdejte jej do místní sběrný resp. do místa pro likvidaci odpadu.



Přístroj ani jeho části nemyjte v myčce. Ani přístroj ani jeho části nejsou odolné proti vlivům mytí v myčce.



Výrobek je schválen podle platných národních předpisů a směrnic a odpovídá normám EU.

Instalace A - H

Viz obálka:

- ① kryt čepelky
- ② čepelka
- ③ násadec čepelky
- ④ tlačítkový spínač ZAP
- ⑤ tlačítkový spínač VYP
- ⑥ odblokovací tlačítko přihrádky baterií
- ⑦ škrabka na sklo
- ⑧ 2 baterie 1,5 V/AA/LR6
- ⑨ O-kroužek
- ⑩ víčko přihrádky baterií
- ⑪ výztuha rukojeti
- ⑫ pojistka
- ⑬ prodlužovací rukojeť
- ⑭ LED.

- A** Po stisknutí odblokovacích tlačítek ⑥ na horní a spodní straně škrabky na sklo ⑦ sejměte víčko příhrádky baterií ⑩.
- B** Vložte baterie ⑧ 1,5 V/AA/LR6 a víčko opět zavřete.
- ⚠ Upozornění:**
Při zavírání příhrádky baterií dejte prosím pozor, aby byl O-kroužek ⑨ čistý a nepoškozený.
- C** Čepelku ② nasadte v úhlu 90° na násadec čepelky ③.
- D** Následně čepelku zatlačte směrem nahoru až zaskočí.
- ⚠ Pozor:**
Pro zabránění poranění neodstraňujte prosím při montáži/demontáži kryt čepelky ①.
- E** Pro komfortní čištění hlubších akvárií můžete použít škrabku na sklo s prodlužovací rukojetí ⑬.
- K tomu musíte škrabku na sklo zatlačit do držáku rukojeti.
- F** Potom posuňte pojistku ⑫ směrem nahoru až na doraz.
- G1** K opětovnému uvolnění škrabky na sklo z prodlužovací rukojeti, posuňte prosím pojistku směrem dolů a stiskněte výztuhu rukojeti ⑪.
- G2** Tím se spojení prodlužovací rukojeti uvolní a škrabku na sklo lze opět snadno sejmout.
- H** Kryt čepelky sejměte po stisknutí na obou stranách.

Uvedení do provozu I - J

- I** Stisknutím spínače ZAP ④ zapnete škrabku na sklo a LED osvětlení, které čištěnou plochu dodatečně osvítlí.
- J** Pro vypnutí škrabky a osvětlení stiskněte spínač VYP ⑤.

Čištění K

- ⚠ Pozor:**
Tato škrabka je určena výlučně pro čištění skel akvárií.
- K** Zabraňte kontaktu škrabky na sklo se silikonovými lepenými spoji u hran.
- ⚠ Pozor:**
Dejte pozor na to, abyste silikonové lepené spoje u hran akvária škrabkou na sklo nepoškodili, protože by mohlo dojít k porušení těsnosti akvária.
- ⚠ Upozornění:**
Škrabku na sklo nepoužívejte ve šterku a u dna akvária.

Po čištění nasadte na škrabku na sklo pro ochranu čepelky a zabránění poranění opět kryt čepelky.

Výměna čepelky L - M

- ⚠ Pozor:**
Pro zabránění poranění neodstraňujte prosím při montáži/demontáži kryt čepelky ①.
- Čepelku je zapotřebí vyměnit, jakmile při čištění zpozorujete snížený výkon.
- L** K uvolnění čepelky z uchycení ji stlačte o 90° směrem dolů.
- M** Potom lze čepelku směrem nahoru vyjmout.

NAGYON KÖSZÖNJÜK,

hogy megvásárolta az **EHEIM powerCleaner** új üvegtisztítóját, amely a működés, kezelés és minőség terén mutatott számos előnyével fogja meggyőzni Önt arról, hogy helyesen választott. Az **EHEIM powerCleaner** kiemelkedő jellemzői közt említhető az újdonság erejével ható technika, amihez a lehető legegyszerűbb kezelés, és a jellegzetes megjelenési forma társul. A feszített fejlesztési munka eredményeként megszületett termék minden tekintetben megfelel az akvaristák gyakorlati tapasztalatokon alapuló igényeinek.



**3533 típusú
üvegtisztító**

Biztonsági tudnivalók



Csak beltéri használatra. Akvarisztikai használatra.



Karbantartási és tisztítási munkák során a vízben lévő valamennyi elektromos készüléket a hálózatról le kell választani.



A készülék nem alkalmas korlátozott fizikai, érzékszervi vagy szellemi képességekkel rendelkező (ide értve a gyermekeket is), vagy kellő tapasztalattal és/vagy tudással nem rendelkező személyek által történő használatra, kivéve, ha ezeket a személyeket egy a biztonságukért felelős személy felügyeli, vagy tőle a készülék használatának mikéntjére vonatkozó utasításokat kapnak.

A gyermekeket felügyelet alatt kell tartani, hogy a készülékkel ne játszhassanak.



Figyelem! Éles penge! Sérülésveszély!



Figyelem! Őrizzze gyermekektől elzárt helyen!



Az üvegtisztító akár kb. 60 cm vízmélységű, édes- és sós vizet akváriumoknál használható.



Hosszabb tárolás esetén vegye ki az elemeket! A kifolyt elemekből eredő károkért az **EHEIM** nem vállal garanciát!



A használt vagy hibás elemeket a háztartási hulladékba tenni tilos!

Új elem vásárlásakor a régi elemeket adja le a kereskedőnek vagy nyilvános gyűjtőhelyen.



A termék szokványos háztartási hulladékkal együtt nem ártalmatlanítható. Ártalmatlanítsa a helyi hulladékkezelővel.



A készüléket – vagy annak részeit – nem szabad mosogatógépben tisztítani. A mosogatógép károkat okozhat benne!





A terméket a mindenkor nemzeti előírások és irányelvek szerint engedélyezték, és az Európai Unió szabványainak megfelel.

Beszereles A - H

Lásd a borítófűlen:



- ① pengevédő ② penge ③ levehető pengetaró ④ nyomógombos bekapcsoló
 ⑤ nyomógombos kikapcsoló ⑥ elemtartó retesz kioldógomb ⑦ üvegtisztító
 ⑧ 2 db 1,5 V-os elem/AA/LR6 ⑨ O-gyűrű ⑩ elemtartó fedél ⑪ nyélfeszítő
 ⑫ biztosító ⑬ hosszabbító ⑭ LED.

- A** Vegyük le az ⑩ elemtartó fedelet úgy, hogy megnyomjuk a ⑥ kioldógombot az üvegtisztító aljának felső és alsó részén ⑦.
- B** Rakjuk be az ⑧ 1,5 V-os/AA/LR6 elemeket, és zárjuk vissza a fedelet.
-  **Tudnivaló:** Az elemtartó zárásakor figyeljünk rá, hogy a ⑨ O-gyűrű tiszta és ép legyen.
- C** Rakjuk rá a ② pengét 90°-os helyzetben a ③ pengetartóra.
- D** Utána nyomjuk felfelé a pengét, hogy a helyére pattanjon.
-  **Figyelem!** A penge fel-/leszerelésekor ne vegyük le a pengevédőt ①, hogy megelőzzük a sérüléseket.
- E** Mély akváriumokat kényelmesebben tisztíthatunk meg, ha az üvegtisztítóra felrakjuk a ⑬ hosszabbító nyelet.
- Enhhez be kell nyomnunk az üvegtisztítót a nyél tartójába.
- F** Utána nyomjuk felfelé a ⑫ biztosítót ütközésig.
- G1** Ha ki szeretnénk venni az üvegtisztítót a hosszabbító nyélből, toljuk lefelé a biztosítót, és nyomjuk meg a ⑪ nyélfeszítőt.
- G2** Ekkor kissé meglazul a hosszabbító nyél tartója az üvegtisztítón és már levehető.
- H** Két oldalát megnyomva húzzuk le a pengevédőt.

Használatba vétel I - J

- I** Az ④ nyomógombos bekapcsoló egyszeri megnyomásával kapcsoljuk be az üvegtisztítót és a LED világítást, amely megvilágítja a tisztítandó felületet.
- J** A készülék és a világítás a ⑤ nyomógombos kikapcsoló egyszeri megnyomásával kapcsolható ki.

Tisztítása K

-  **Figyelem!** A készülék kizárólag akváriumok üvegeinek tisztítására készült.
- K** Ha lehet, ne érintsük meg az üvegtisztítóval a széleken található szilikon ragasztócsíkokat.
-  **Figyelem!** Ügyeljünk rá, hogy ne rongáljuk meg az akvárium szélein található szilikon ragasztócsíkokat az üvegtisztítóval, különben az akvárium szivároghat.
-  **Tudnivaló:** A kavicsos/iszapos fenéken ne használjuk az üvegtisztítót.

A tisztítási munkák után rakjuk vissza a pengevédő az üvegtisztítóra, hogy megóvjuk a pengét, és elkerüljük a sérüléseket.

Pengecsere L - M

-  **Figyelem!** A penge fel-/leszerelésekor ne vegyük le az ① pengevédőt, hogy megelőzzük a sérüléseket.

Ha észleljük, hogy a tisztítás hatékonysága csökken, célszerű pengét cserélni.

- L** Lazítsuk ki a rögzített pengét oly módon, hogy a pengét 90°-al lefelé nyomjuk.
- M** Ezután felfelé már le tudjuk venni a pengét.

SERDECZNIE DZIĘKUJEMY

za zakup nowego urządzenia do czyszczenia szyb **EHEIM powerCleaner**, produktu o różnorodnych zaletach w zakresie funkcjonalności, obsługi i jakości.











Innowacyjna technika, połączona z łatwością obsługi i charakterystycznym wzornictwem, to doskonałe cechy urządzenia **EHEIM powerCleaner**.

Efekt intensywnych prac rozwojowych, który pod każdym względem sprostą praktycznym wymaganiom akwarystów.



Urządzenia do czyszczenia szyb Typ 3533



Wskazówki dotyczące bezpieczeństwa

-  Filtr przeznaczony wyłącznie do użytku w pomieszczeniach zamkniętych, do celów akwarystycznych.
-  Przed podjęciem prac konserwacyjnych lub naprawczych odłączyć od sieci wszystkie urządzenia elektryczne znajdujące się w wodzie.
-  Urządzenie nie jest przewidziane do obsługi przez osoby (włącznie z dziećmi) o ograniczonych zdolnościach fizycznych i umysłowych, albo nie posiadających niezbędnego doświadczenia i/lub wiedzy - za wyjątkiem sytuacji, gdy będą one pod nadzorem osoby odpowiedzialnej za bezpieczeństwo lub zostaną odpowiednio przez nią poinstruowane w zakresie prawidłowej obsługi tego urządzenia. Dzieci wymagają nadzorowania, aby upewnić się, że nie bawią się tym urządzeniem.
-  **Uwaga: Niebezpieczeństwo skaleczenia ostrzem!**
-  **Uwaga: Przechowywać w miejscu niedostępnym dla dzieci!**
-  Urządzenie do czyszczenia szyb może być stosowane w akwariach słodkowodnych i morskich o głębokości do ok. 60 cm.
-  **W razie dłuższego okresu nieużytkowania wyjąć baterie! Szkody spowodowane przez wyciekające baterie nie są objęte gwarancją udzieloną przez firmę EHEIM!**
-  Zużytych lub uszkodzonych baterii nie wolno wyrzucać wraz ze śmieciami domowymi! Przy zakupie nowych baterii oddać stare baterie w placówkę handlową albo do zbiornicy publicznej.
-  Nie wyrzucać tego produktu wraz ze zwykłymi śmieciami domowymi. Urządzenie oddać do lokalnej zbiornicy odpadów.
-  Urządzenia lub jego elementów nie można myć w zmywarce. Nie przeznaczono do mycia w zmywarkach!
-  Wyrób jest dopuszczony do obrotu na podstawie zgodności z krajowymi przepisami i odpowiada wytycznym norm UE.

Instalacja A - H

Patrz zakładka:



- ① Osłona ostrza ② Ostrze ③ Nasadka na ostrze ④ Przycisk WŁ. ⑤ Przycisk WYŁ. ⑥ Przycisk do odblokowania pokrywy schowka na baterie ⑦ Skrobak do czyszczenia szyb ⑧ 2 baterie 1,5 V/ AA/LR6 ⑨ Pierścień uszczelniający ⑩ Pokrywa schowka na baterie ⑪ Rozpierak ⑫ Zabezpieczenie ⑬ Uchwyt przedłużający ⑭ Dioda LED.

- A Zdjąć pokrywę schowka na baterie ⑩, naciskając przyciski odblokowujące ⑥ w górnej i dolnej części skrobaka do czyszczenia szyb ⑦.
- B Włożyć baterie ⑧ 1,5 V / AA / LR6 i z powrotem zamknąć pokrywę.
-  **Wskazówka:** podczas zamykania schowka na baterie zwrócić uwagę, aby pierścień uszczelniający ⑨ był czysty i nieuszkodzony.
- C Założyć ostrze ② na nasadkę ③ pod kątem 90°.
- D Następnie nacisnąć ostrze do góry, aby się zablokowało.
-  **Uwaga:** Podczas montażu/demontażu ostrza nie zdejmować osłony ostrza ①, aby uniknąć skaleczeń.
- E W celu komfortowego czyszczenia głębokich akwariów można założyć uchwyt przedłużający na skrobak do czyszczenia szyb ⑬.
W tym celu należy wcisnąć skrobak do czyszczenia szyb do mocowania uchwyty.
- F Następnie przesunąć zabezpieczenie ⑫ do oporu do góry.
- G1 Aby móc zwolnić skrobak do czyszczenia szyb z uchwyty przedłużającego, należy przesunąć zabezpieczenie w dół i nacisnąć rozpierek ⑪.
- G2 Przez to mocowanie uchwyty przedłużającego lekko luzuje się ze skrobaka i można je z powrotem zdjąć.
- H Osłonę ostrza zdjąć, naciskając po bokach.

Uruchomienie I - J

- I Jedno naciśnięcie przycisku WŁ. ④ włącza skrobak i oświetlenie LED, które dodatkowo podświetla powierzchnię czyszczenia.
- J Jednokrotne naciśnięcie przycisku WYŁ. ⑤ wyłącza urządzenie i podświetlenie.

Czyszczenie K

-  **Uwaga:** Niniejsze urządzenie przeznaczone jest wyłącznie do czyszczenia szyb akwarium.
 - K Unikać kontaktu skrobaka do czyszczenia szyb z silikonowymi połączeniami na krawędziach.
 -  **Uwaga:** Należy uważać, aby nie uszkodzić połączeń silikonowych na krawędziach akwarium, ponieważ akwarium mogłoby stać się nieszczelne.
 -  **Wskazówka:** Nie używać skrobaka do szyb w żwirku/podłożu.
- Po wyczyszczeniu założyć z powrotem osłonę ostrza na skrobak, aby chronić ostrze i uniknąć skaleczeń.

Wymiana ostrza L - M

-  **Uwaga:** Podczas montażu/demontażu ostrza nie zdejmować osłony ostrza ①, aby uniknąć skaleczeń.
- Ostrze należy wymieniać zaraz po zauważeniu pogorszenia się efektywności czyszczenia.
- L Wcisnąć ostrze o 90° na dół, aby zwolnić je z mocowania.
 - M Następnie można zdjąć ostrze, kierując je ku górze.

SRDEČNĚ ĎAKUJEME

za nákup Vašej novej škrabky na sklo **EHEIM powerCleaner**, ktorá presvedčuje svojimi mnohostrannými prednosťami čo sa týka funkcie, zaobchádzania a kvality.

Inovatívna technika, spojená s najjednoduchšou obsluhou a charakteristickým dizajnom, sú skvelými znakmi škrabky na sklo **EHEIM powerCleaner**.

Je to výsledok intenzívneho vývoja, vyhovujúci vo všetkých hľadiskách praktickým nárokom akvaristu.



**Škrabka na sklo
Typ 3533**

Bezpečnostné pokyny



Výhradne k použitiu iba v miestnostiach. Len pre akvaristické účely.



Pri údržbe a čistení sa musia všetky elektrické spotrebiče, ktoré sa nachádzajú vo vode, odpoji od elektrickej siete.



Tento elektrospotrebič sa nehodí k používaniu osobami (vrátane detí) s obmedzenými fyzickými, senzorickými, alebo duševnými schopnosťami, alebo osobami, ktorým chýbajú skúsenosti a/alebo znalosti, okrem toho prípadu, keď budú tieto kvôli bezpečnosti pod dohľadom zodpovednej osoby, alebo ňou boli poučené, ako sa má elektrospotrebič používať.

Deti by mali používať elektrospotrebič pod dohľadom, aby sa zabezpečilo, že sa nebudú s elektrospotrebičom hrať.



Pozor: Nebezpečenstvo poranenia epie kou!



Pozor: Uschovajte na mieste neprístupnom pre deti!



Škrabku na sklo možno použiť pre akvária so sladkou i slanou vodou s hĺbkou vody do cca 60 cm.



Pri dlhšom nepoužívaní vyberte batérie!

Za škody, ktoré vzniknú vytečením batérií nepreberá **EHEIM** žiadnu záruku!



Vybité alebo vadné batérie nepatria do domového odpadu!

Pri kúpe nových batérií odovzdajte staré batérie v predajni, alebo ich odovzdajte v miestnej zberni.



Tento výrobok sa nesmie odstrániť s normálnym domácim odpadom.

Odovzdajte ho vo vašej miestnej zberni zvláštnych odpadov.



Prístroj – alebo jeho časti – nečistite v umývačke riadu. Nie je odolný voči umývačkám riadu.





Výrobok bol schválený podľa platných národných predpisov a smerníc a zodpovedá normám EU.

Inštalácia A - H

Pozri chlopňa obalu:



- ① kryt žiletky ② žiletka ③ násadec žiletky ④ tlačidlový spínač ZAP ⑤ tlačidlový spínač VYP ⑥ odblokovacie tlačidlo priehradky batérií ⑦ škrabka na sklo ⑧ 2 batérie 1,5 V / AA / LR6 ⑨ O-krúžok ⑩ viečko priehradky batérií ⑪ výstuha rukoväte ⑫ poistka ⑬ predlžovacia rukoväť ⑭ LED.

- A** Po stlačení odblokovacích tlačidiel ⑩ na hornej a spodnej strane škrabky na sklo ⑥ odstráňte viečko priehradky batérií ⑦.
- B** Vložte batérie ⑧ 1,5 V / AA / LR6 a viečko opäť zatvorte.
-  **Upozornenie:** Pri zatváraní priehradky batérií dajte prosím pozor, aby bol O-kružok ⑨ čistý a nepoškodený.
- C** Žiletku ② nasadíte v uhle 90° na násadec žiletky ③.
- D** Následne žiletku zatlačte smerom nahor až zaskočí.
-  **Pozor:** Aby ste zabránili poraneniu, neodstraňujte prosím pri montáži/demontáži kryt žiletky ①.
- E** Pre komfortné čistenie hlbších akvárií môžete použiť škrabku na sklo s predlžovacou rukoväťou ⑬.
- Na to musíte šrabku na sklo zatlačiť do držiaka rukoväte.
- F** Potom posuňte poistku ⑫ smerom nahor až na doraz.
- G1** Na opätovné uvoľnenie škrabky na sklo z predlžovacej rukoväte, posuňte prosím poistku smerom dole a stlačte výstuhu rukoväte ⑪.
- G2** Tým sa spojenie predlžovacej rukoväte uvoľní a škrabku na sklo možno opäť ľahkosť.
- H** Kryt žiletky dajte dole po stlačení na oboch stranách.

Uvedenie do prevádzky I - J

- I** Stlačením spínača ZAP ④ zapnete škrabku na sklo a LED osvetlenie, ktoré čistenú plochu dodatočne osvieti.
- J** Keď chcete vypnúť škrabku a osvetlenie, stlačte spínač VYP ⑤.

Čistenie K

-  **Pozor:** Táto škrabka je určená výlučne na čistenie skiel akvárií.
- K** Zabráňte kontaktu škrabky na sklo so silikónovými lepenými spojmi pri hranách.
-  **Pozor:** Dajte pozor na to, aby ste silikónové lepené spoje pri hranách akvária škrabkou na sklo nepoškodili, pretože by mohlo dôjsť k porušeniu tesnosti akvária.
-  **Upozornenie:** Škrabku na sklo nepoužívajte v štrku a pri dne akvária.
- Po čistení nasadíte na škrabku na sklo opäť kryt žiletky, kvôli ochrane žiletky a aby ste zabránili poraneniu.

Výmena žiletky L - M

-  **Pozor:** Aby ste zabránili poraneniu, neodstraňujte prosím pri montáži/demontáži kryt žiletky ①.
- Žiletku je potrebné vymeniť, akonáhle pri čistení spozorujete znížený výkon.
- L** Keď chcete uvoľniť žiletku z uchytenia, zatlačte ju o 90° smerom dole.
- M** Potom možno žiletku smerom nahor vybrať.

ZAHVALJUJEMO

se Vam da ste se odločili za nakup novega čistilca stekla **EHEIM powerCleaner**, ki vas bo o svojih prednostih prepričal s svojimi vsestranskimi funkcijami, delovanjem in izvrstno kvaliteto.

Inovativna tehnika skupaj z najenostavnejšim upravljanjem in karakterističnim dizajnom sta tipičen znak čistilca stekla **EHEIM powerCleaner**, ki so rezultat intenzivnega razvoja, ki se v vseh smereh osredotoča na zahteve akvaristov pri uporabi v praksi.



**Čistilec stekla
tip 3533**

Varnostna določila



Le za uporabo v prostorih. Za področje uporabe v akvarijih.



V primeru vzdrževalnih del ali del, ki so povezani z nego, je potrebno vse električne naprave, ki se nahajajo v vodi odklopiti iz električnega omrežja.



Ta naprava ni namenjena ljudem (vključno z otroci) z omejenimi fizičnimi, čutilnimi ali duševnimi sposobnostmi, pomanjkljivimi izkušnjami in/ali pomanjkljivim znanjem. Uporabljate jo lahko samo v primeru, da vas nadzoruje oseba, odgovorna za varnost ali da vam ta oseba daje napotke, kako uporabljati to napravo.

Otrokom je igranje z napravo prepovedano.



Pozor: Nevarnost poškodbe z rezilom!



Pozor: Hranite na mestih, ki so izven dosega otrok!



Čistilec stekla lahko uporabljate v akvarijih s sladko in morsko vodo globine okrog 60 cm.



V primeru da izdelke ne boste uporabljali več časa, odstranite baterije!

EHEIM ne prevzame odgovornost za poškodbe, ki so povzročene zaradi iztrošenih baterij!



Iztrošene ali pokvarjene baterije ne vrzite kot običajne gospodinjske odpadke!

Vrnite jih v trgovino ob nakupu novih, ali pa jih prinesite na javno zbirališče odpadkov.



Ta proizvod ne zavržite skupaj z običajnimi gospodinjskimi odpadki.

Odnesite ga na lokalno zbirališče.



Naprave ali njenih delov ne čistite v pomivalnem stroju. Ni obstojno v pomivalnem stroju!





Proizvod je atestiran skladno z vsakokrat veljavnimi nacionalnimi predpisi in smernicami in ustreza normam ES.

Namestitev A - H

Glej pokrovček:



- ① Zaščita rezila ② Rezilo ③ Nastavek rezila ④ Tlačno stikalo VKL. ⑤ Tlačno stikalo IZKL. ⑥ Gumb za deblokiranje pokrovčka baterij ⑦ Čistilec stekla ⑧ Bateriji 2 kosa x 1,5 V ⑨ O-obroč ⑩ Pokrovček baterij ⑪ Drsnik za podaljševanje ročaja ⑫ Zaščita ⑬ Element za podaljševanje ⑭ LED

- A** Snemite pokrovček baterij ⑩, tako da pritisnete na gumba za deblokiranje ⑥, ki se nahajajo na zgornji in spodnji strani čistilca stekla ⑦.
- B** Vstavite bateriji ⑧ vrste 1,5 V/ AA /LR6 ter ponovno zaprite pokrovček.
-  **Navodilo:** Pri zapiranju pokrovčka baterij, pazite, da bo O-obroč ⑨ čist in nepoškodovan.
- C** Vstavite rezilo ② pod kotom 90° v nastavek rezila ③.
- D** Nato potisnite rezilo navzgor, dokler se ne zatakne.
-  **Pozor:** Prosimo, da med montiranjem/demontiranjem rezila, ne snemate zaščite rezila ①, da bi preprečili nastajanje poškodb.
- E** Za udobno čiščenje globljih akvarijev lahko uporabljate čistilec stekla z ročajem, ki se ga lahko podaljša ⑬. V ta namen morate pritisnite na element za podaljševanje ročaja čistilca stekla.
- F** Zatem potisnite zaščito ⑫ do konca navzgor.
- G1** Da bi ponovno ločili čistilec stekla iz ročaja, ki se ga da podaljšati, potisnite zaščito navzdol in pritisnite na drsnik na ročaju ⑪.
- G2** Na ta način se bo ročaj enostavno sprostil iz čistilca stekla in nato ga lahko ga snamete.
- H** Zaščito rezila snamete tako, da pritisnete nanj z obeh strani.

Obratovanje I - J

- I** Z enim pritiskom na tlačno stikalo VKL. ④ se čistilec stekla in osvetljava LED vklopita, slednja dodatno osvetli površino, ki jo boste počistili.
- J** Enkrat pritisnite na tlačno stikalo IZKL. ⑤, da bi izklopili napravo in osvetljavo.

Čiščenje K

-  **Pozor:** Ta naprava je namenjena samo čiščenju akvarijskih stekel.
- K** Ne dopuščajte, da čistilec stekla pride v kontakt s silikonom za lepljenje na robovih stekel.
-  **Pozor:** Pazite, da s čistilcem stekla ne poškodujete silikona za lepljenje na robovih akvarija, sicer vaš akvarij ne bo dobro zatesnjen.
-  **Navodilo:** Ne uporabljajte čistilca stekla za čiščenje dna, če je prekrito s kamenčki.
- Po čiščenju ponovno nastavite zaščito rezila nanj, da bi zavarovali rezilo ter se izognili morebitni poškodb.

Menjava rezila L - M

-  **Pozor:** Prosimo, da med montiranjem/demontiranjem rezila, ne snemate zaščite rezila ①, da bi preprečili nastajanje poškodb.
- Če opazite, da rezilo ne čisti več dobro, ga je treba zamenjati.
- L** Pritisnite rezilo navzdol pod kotom 90°, da bi ga sprostili.
- M** Nato lahko snamete rezilo s potiskom navzgor.

VĂ MULȚUMIM

pentru ca ați cumpărat noul răzuitor **EHEIM powerCleaner** care vă va satisface cu multitudinea avantajelor de funcționare, a calităților și funcțiilor. Tehnica novatoare, împreună cu o deservire ușoară și un design caracteristic, sunt principalele caracteristici ale răzuitorului **EHEIM powerCleaner**. Aceasta este rezultatul unei dezvoltări intensive, care corespunde din orice punct de vedere cerințelor ivite din practica iubitorilor de acvarii.



**Răzuitor
tip 3533**

Indicații de siguranță



Numai pentru folosirea în încăperi și în domeniul acvaristic.



Înainte de a introduce mâna în apa acvariului deconectați de la rețea toate aparatele electrice instalate în acvariu.



Acest aparat nu este destinat folosinței de către persoane (inclusiv copii) având capacități fizice, senzoriale sau intelectuale reduse, o lipsă de experiență și/sau de cunoștințe, sau numai dacă acestea se află sub supravegherea unei persoane competente sau dacă execută recomandările sale cu privire la întreținerea aparatului.

Supravegheați copiii pentru a fi sigur că nu se joacă cu aparatul.



Atenție: Pericol de rănire cu lamă!



Atenție: A nu se lăsa la îndemână copiilor!



Răzuitorul poate fi utilizat pentru acvarii cu apă de mare și apă dulce, cu o adâncime de apă de până la 60 cm.



Scoateți bateriile, dacă nu veți folosi răzuitorul o perioadă lungă de timp! Compania EHEIM nu poartă răspundere pentru prejudicii, cauzate de scurgerea bateriilor sau acumulatorilor.



Nota pentru protecția mediului: Vă rugăm să nu aruncați bateriile împreună cu reziduurile menajere! Pentru trecerea la deșeuri a bateriilor, vă rugăm să folosiți serviciul special de colectare disponibil în țara dumneavoastră.



Nu aruncați acest produs la gunoiul menajer, adresați-vă firmelor de salubritate.



Nu curățați aparatul sau piesele componente în mașina de spălat vasele.

Nu este rezistent la spălarea în mașină.





Produsul este aprobat de textele reglementare naționale în vigoare și este conform normelor UE.

Instalare A - H

Vezi pliantul:



- ① Protecție pentru lamă ② Lamă ③ Fixator al lamei ④ Tasta de PORNIRE
 ⑤ Tasta de OPRIRE ⑥ Tasta de deblocare a capacului bateriilor ⑦ Răzuitor
 ⑧ 2 Baterii x 1,5 V/AA/LR6 ⑨ inel-O ⑩ Capacul compartimentului de baterii
 ⑪ Mâner extensibil ⑫ Protector ⑬ Prelungitor mâner ⑭ LED.

- A** Deschideți capacul compartimentului de baterii ⑩ apăsând tastele de deblocare ⑥ din partea de sus și de jos a răzuitorului ⑦.
- B** Puneți bateriile ⑧ de 1,5 V/ AA /LR6 și închideți din nou capacul.
-  **Notă:** La închiderea capacului bateriilor, asigurați-vă că ringul-O ⑨ este curat și nedeteriorat.
- C** Puneți lama ② sub unghi de 90° pe fixator ③.
- D** Apoi apăsați lamă în sus pentru a o fixa.
-  **Atenție:** Vă rugăm la montarea/demontarea lamei, nu îndepărtați protectorul lamei ① pentru a preveni leziunile.
- E** Pentru curățarea comodă a acvariilor mai adânci, puteți folosi prelungitorul mânerului răzuitorului ⑬. Pentru a face aceasta trebuie să apăsați suportul mânerului răzuitorului.
- F** După ce glisați protectorul ⑫ în sus până ce se oprește.
- G1** Pentru a scoate din nou răzuitorul din prelungitorul mânerului ⑪ împingeți protectorul în jos și apăsați pe mânerul extensibil.
- G2** Astfel prelungitorul mânerului se desface ușor de la răzuitor și acesta poate fi scos.
- H** Protecția pentru lamă se scoate prin apăsarea părților laterale.

Punere în exploatare I - J

- I** Cu o apăsare a tastei PORNIRE ④ răzuitorul pornește și lumina LED pentru iluminare suplimentară a suprafeței care urmează să fie curățată.
- J** Apăsați odată tasta OPRIRE ⑤, pentru a opri aparatul și iluminare.

Curățare K

-  **Atenție:** Acest aparat este destinat exclusiv pentru curățarea sticlei acvariului.
- K** Evitați contactul răzuitorului cu siliconul de pe marginile sticlelor.
-  **Atenție:** Fiți atenți să nu deteriorați cu răzuitor siliconul aflat pe marginile acvariului, în caz contrar acvariul Dumneavoastră nu va fi etanșat.
-  **Notă:** Nu folosiți răzuitorul pentru curățarea fundului dacă acesta este acoperit cu pietricele.

După curățare montați din nou protecția pe lamă, pentru a proteja lama și evita riscul de rănire.

Schimbarea lamei L - M

-  **Atenție:** Vă rugăm la montarea/demontarea lamei, nu îndepărtați protectorul lamei ① pentru a preveni leziunile.

Dacă observați că lama nu mai curăță bine, aceasta trebuie înlocuită.

- L** Apăsați lama în jos sub un unghi de 90°, pentru a o elibera de la fixator.
- M** După aceasta lama poate fi scoasă în sus.

БЛАГОДАРИМ ВАС

за приобретение нового стеклоочистителя **EHEIM powerCleaner**, который понравится Вам своими разнообразными преимуществами в работе, обращении и качестве.





Инновационные технологии в сочетании с простейшим управлением и характерным дизайном являются отличительными особенностями **EHEIM powerCleaner**.

Результат интенсивных разработок, который во всех отношениях отвечает практическим требованиям аквариумистов.



**Стеклоочиститель
Тип 3533**



Правила техники безопасности

-  Только для использования в помещениях. Применяется в аквариумистике.
-  При работах по техобслуживанию и уходу, все электроприборы, находящиеся в воде, необходимо отсоединить от сети.
-  Данный насос не предназначен для пользования лицами (включая детей) с ограниченными психическими, сенсорными или умственными способностями, или с отсутствием опыта и/или отсутствием знаний, за исключением случая, когда за ними наблюдает ответственное за безопасность лицо, или получившими от него указания, как использовать этот насос. Дети должны быть под наблюдением, чтобы не допустить возможности для детей играть насосом.
-  **Внимание: опасность травмирования лезвием!**
-  **Внимание: хранить в недоступном для детей месте!**
-  Стеклоочиститель предназначен для аквариумов под пресную и морскую воду глубиной пригл. до 60см.
-  При длительном неиспользовании вынуть батарейки!
На повреждения из-за вытекших батареек гарантия фирмы **EHEIM** не распространяется!
-  Разряженные или дефектные батарейки не выбрасывать в домашний мусор! При покупке новых батареек сдайте старые в магазин или в общие пункты сбора.
-  Данное изделие не выбрасывать с обычным домашним мусором. Сдайте изделие в местный пункт сбора и утилизации.
-  Не мыть устройство (или части его) в моечной машине. Не устройство к мойке в посудомоечных машинах!
-  **CE** Продукт апробирован соответственно соответствующим национальным и соответствует нормам ЕС.

Установка А - Н

См. на оборотной стороне крышки:



- ① Защита лезвия ② Лезвие ③ Насадка для лезвия ④ Реле давления ВКЛ ⑤ Реле давления ВЫКЛ ⑥ Кнопка разблокировки отсека для батареек ⑦ Стеклоочиститель ⑧ 2 батарейки по 1,5 В/AA/LR6 ⑨ Уплотнительное кольцо круглого сечения ⑩ Крышка отсека для батареек ⑪ Удлинитель ручки ⑫ Фиксатор ⑬ Удлиняющаяся ручка ⑭ СД.

- A** Снимите крышка с отсека для батареек ⑩, нажав на кнопки разблокировки ⑥ сверху и снизу стеклоочистителя ⑦.
- B** Вставьте батарейки ⑧ 1,5 В/AA/LR6 и снова закройте крышку.
-  **Указание:** Пожалуйста, при закрывании отсека для батареек следите за тем, чтобы уплотнительное кольцо круглого сечения было чистым и целостным ⑨.
- C** Установите лезвие ② под углом 90° на насадку ③.
- D** Затем отверните лезвие вверх так, чтобы оно зафиксировалось.
-  **Внимание:** При сборке/разборке лезвия, пожалуйста, не снимайте защиту ①, чтобы избежать травм.
- E** Для удобства очистки глубоких аквариумов вы можете воспользоваться стеклоочистителем с удлиняющейся ручкой ⑬. Для этого вдавите стеклоочиститель в крепление ручки.
- F** Затем сдвиньте фиксатор ⑫ до упора наверх.
- G1** Чтобы сложить удлиняющуюся ручку обратно, сдвиньте фиксатор вниз и надавите на удлинитель ручки ⑪.
- G2** Это позволяет с легкостью отделить и снять держатель удлиняющейся ручки со стеклоочистителя.
- H** Надавлив с боков, снимите защиту лезвия.

Начало работы I - J

- I** Стеклоочиститель включается однократным нажатием кнопки ВКЛ ④. Загорается СД-подсветка, которая дополнительно освещает очищаемую поверхность.
- J** Чтобы выключить устройство и подсветку, нажмите 1 раз на кнопку ВЫКЛ ⑤.

Очистка K

-  **Внимание:** Это устройство предназначено только для очистки аквариумного стекла.
- K** Избегайте контакта стеклоочистителя с силиконовыми склейками на краях.
-  **Внимание:** Следите за тем, чтобы не повредить стеклоочистителем силиконовые склейки по краям аквариума, поскольку в противном случае аквариум может потерять свою герметичность.
-  **Указание:** Не использовать стеклоочиститель на основании из гравия/почвы.

После очистки снова установите защиту лезвия на стеклоочиститель, чтобы защитить лезвие и избежать травм.

Замена лезвия L - M

-  **Внимание:** При сборке/разборке лезвия, пожалуйста, не снимайте защиту ①, чтобы избежать травм.
- Лезвие необходимо заменить, как только оно станет хуже чистить.
- L** Поверните лезвие на 90° вниз, чтобы снять его из крепления.
- M** Затем лезвие можно вынуть по направлению вверх.

恭喜

您購買了新的 **EHEIM powerCleaner** 玻璃清潔器，它在功能、操作和品質方面的諸多優點定能令您信服。創新的技術與最簡單的操作以及富有特色的設計相結合，這便是 **EHEIM powerCleaner** 的卓越特徵。



**玻璃清潔器
3533 型**

它是我們深入開發的成果，在各個方面都滿足了水族箱擁有者來自實際運用的合理要求。

安全提示



僅供用於安置在封閉的室內的水族箱。



在將手伸進水族箱並浸入水中之前，應切斷所有潛在水中的電器的電源。



本器材不是設計給生理、感官功能受限或有智障的人（包括兒童）或缺乏經驗和/或知識的人使用的，除非有安全主管人員在旁監督或在他的指導下使用。應看管好兒童，以確保他們不將本器材當作玩具玩耍。



注意：刀片會帶來割傷危險！



注意：應保存在兒童不可及處！



玻璃清潔器適用於水深至大約 60 釐米的淡水和海水水族箱。



較長時間不使用時請取出電池！對於因電池或蓄電池洩漏而造成的損失，EHEIM 公司不承擔保證責任。



環保說明：不得將用完了的或損壞了的電池扔進家庭垃圾裏！購買新電池時，請將舊電池交給您的經銷商或公共收集站。



不得將本品當作普通家庭垃圾扔掉。應將它送交當地的特種垃圾收集站處理。



不得將本器材，哪怕只是其部件放入洗碗機中清洗。它們經不起洗碗機的洗滌！





本品按照各相應國的相關法規和準則得到認可，並符合歐盟標準。

安裝 A - H

參見封面折疊頁：



- ① 刀片護套 ② 刀片 ③ 刀片加裝件 ④ 啟動按鈕 ⑤ 關閉按鈕
- ⑥ 電池盒解鎖鈕 ⑦ 玻璃清潔器 ⑧ 2 塊電池 1.5 V / AA / LR6
- ⑨ 0 形密封圈 ⑩ 電池盒蓋 ⑪ 漲開式握柄 ⑫ 保險裝置 ⑬ 延長柄
- ⑭ LED。

- A 在玻璃清潔器 ⑦ 的上下側按下解鎖鈕 ⑥ 後便可以取出電池盒蓋 ⑩。
- B 裝入電池 ⑧ 1.5 V/AA/LR6 並重新關緊盒蓋。
-  **提示：**關閉電池盒時請注意，O 形密封圈 ⑨ 應保持潔淨無損壞。
- C 將刀片 ② 以 90° 直角裝入刀片加裝件 ③ 中。
- D 隨後將刀片朝上按至它卡入到位。
-  **注意：**在安裝 / 拆卸刀片時請勿取下刀片護套 ①，以防人員受傷。
- E 為便於清潔較深的水族箱，可以在玻璃清潔器上安裝延長柄 ⑬。
- 為此應將玻璃清潔器推入延長柄的支架中。
- F 隨後將保險裝置 ⑫ 朝上推到底。
- G1 為能重新將玻璃清潔器從延長柄中鬆開，請將保險裝置朝下推並按漲開式握柄 ⑪。
- G2 延長柄的支架由此稍稍從玻璃清潔器上松脫，可供重新取出。
- H 通過按壓兩側拉出刀片護套。

投入使用 I - J

- I 按下一次啟動按鈕 ④ 後便可打開玻璃清潔器和 LED 照明燈，它能額外照亮清潔表面。
- J 按一次關閉按鈕 ⑤，以關閉器材和照明。

清潔 K

-  **注意：**器材僅供用於清潔水族箱玻璃。
- K 應避免用玻璃清潔器觸碰邊緣上的硅膠。
-  **注意：**注意不得用玻璃清潔器損壞水族箱邊緣的硅膠，否則水族箱會漏水。
-  **提示：**不得將玻璃清潔器用於礫石 / 底部。
- 清潔工作完畢後應重新將刀片護套裝到玻璃清潔器上，以保護刀片並防止人員受傷。

刀片的更換 L - M

-  **注意：**在安裝 / 拆卸刀片時請勿取下刀片護套 ①，以防人員受傷。
- 如果您發覺清潔效率降低，便應更換刀片。
- L 將刀片朝下按 90° 後便可將它從固定裝置中松脫。
- M 隨後可將刀片朝上取出。

친애하는 고객 여러분,

새 **EHEIM powerCleaner** 유리창 청소기를 구매해 주셔서 감사합니다. 여러분은 기능, 취급 및 품질과 관련하여 이 제품이 갖고 있는 여러 장점에 만족할 것입니다. 본 제품에 채용된 혁신적인 기술은 간단한 조작 방법 및 독특한 디자인과 결합하여 본 **EHEIM powerCleaner**의 탁월한 특징을 잘 드러내고 있습니다.

수족관 관리자가 현장에서 필요한 기능을 모든 측면에서 고려한, 집중적인 개발의 결과.



유리창 청소기
타입 3533

안전 수칙



밀폐된 공간에서만 수족관과 관련된 용도로 사용하십시오.



수족관의 물에 손을 담그기 전에 물 속에 있는 모든 전자장치를 전원에서 분리하십시오.



이 장치는 육체적으로나 지각적, 또는 정신적으로 능력이 제한된 사람(어린이 포함)이나 경험이나 지식이 부족한 사람이 사용해서는 안 되는 장비입니다. 그렇지 않으면 안전을 담당하는 책임자가 감독하거나 또는 이러한 책임자에게 장비 사용에 대한 지시를 받아야 합니다. 어린이의 경우, 이 장비를 장난감으로서 가지고 놀지 않도록 감독을 해야 합니다.



주의: 청소날에 의한 부상 위험!



주의: 어린이의 손에 닿지 않는 곳에 보관하십시오.



이 유리창 청소기는 수심이 최대 60cm인 담수 및 해수 수족관에 사용할 수 있는 장비입니다.



오랫동안 사용하지 않을 경우, 배터리를 빼놓으십시오. 저희 **EHEIM**사는 배터리나 충전 배터리의 누액으로 인해 발생한 손상에 대해서는 보증을 하지 않습니다.



환경보호: 사용하였거나 결함이 있는 배터리를 가정용 쓰레기통에 버리지 마십시오. 새 배터리를 구입할 때 헌 배터리를 그 구매처나 또는 공공 수집소에 반납하십시오.



이 제품을 일반 가정용 쓰레기와 함께 버려서는 안 됩니다. 이 제품을 폐기할 때는 관할 공공 폐기소에 버리십시오.



본 장비나 그 부품을 청소할 때 세척기를 사용하지 마십시오. 세척기를 사용하면 본 장비나 그 부품이 손상됩니다.





본 제품은 각 해당 국가의 규정 및 지침에 따라 승인을 받았으며, EC 규격에 따른 제품입니다.

설치 A - H

커버 플랩 참조:



- ① 청소날 보호장치 ② 청소날 ③ 청소날 마운트 ④ 압력 스위치 ON
- ⑤ 압력 스위치 OFF ⑥ 잠금해제 버튼 ⑦ 유리창 청소기 ⑧ 배터리 2개, 1.5V/ AA /LR6 ⑨ O-링 ⑩ 배터리함 커버 ⑪ 손잡이 스프레더 ⑫ 안전장치 ⑬ 연장 손잡이 ⑭ LED.

- A 유리창 청소기 ⑦의 윗면과 아랫면에 위치한 잠금해제 버튼 ⑥을 눌러 배터리를 커버 ⑩을 떼어내십시오.
- B 배터리 ⑧(1.5V/ AA /LR6)을 삽입한 다음 커버를 다시 닫으십시오.
-  **비고:** 비고: 배터리를 닫을 때 O-링 ⑨가 깨끗하고 손상되어 있지 않는지를 확인하십시오.
- C 청소날 ②를 90° 각도로 청소날 마운트 ③에 끼우십시오.
- D 그 다음 그 청소날을 위로 눌러 이 날이 마운트와 맞물리게 하십시오.
-  **주의:** 청소날을 장착/분리할 때 부상을 방지하기 위해 청소날 보호장치 ①을 떼어내지 마십시오.
- E 깊은 수족관을 편리하게 청소하려면 유리창 청소기에 연장 손잡이 ⑬을 장착할 수 있습니다. 이 경우, 유리창 청소기를 그 손잡이의 홀더 안으로 눌러 끼워야 합니다.
- F 그 다음 안전장치 ⑩를 스톱퍼까지 위로 미십시오.
- G1 유리창 청소기와 연장 손잡이를 다시 분리하려면 안전장치를 아래로 민 다음 손잡이 스프레더 ⑪을 누르십시오.
- G2 이렇게 하면 연장 손잡이의 홀더와 유리창 청소기가 쉽게 분리되어 이 홀더를 다시 떼어낼 수 있습니다.
- H 측면에서 눌러 청소날 보호장치를 빼내십시오.

시운전 I - J

- I 스위치 ON ④를 한 번 눌러 유리창 청소기와 LED 조명을 켜십시오. 이 조명은 청소할 면을 추가로 비추는 램프입니다.
- J 이 장비와 조명을 끄려면 스위치 OFF ⑤를 한 번 누르십시오.

청소 K

-  **주의:** 이 장비는 수족관의 유리창만을 청소하기 위한 장비입니다.
- K 수족관의 모서리에 있는 실리콘 접착부와 유리창 청소기가 접촉하지 않도록 하십시오.
-  **주의:** 유리창 청소기가 수족관의 모서리에 위치한 실리콘 접착부를 손상시키지 않도록 유의하십시오. 그렇지 않으면 수족관이 누수될 수 있습니다.
-  **비고:** 본 유리창 청소기를 수족관의 바닥이나 그 위의 자갈을 청소하는데 사용하지 마십시오.

청소를 끝낸 후 청소날 보호장치를 다시 유리창 청소기에 장착하여 청소날을 보호하고 부상을 입지 않도록 하십시오.

청소날 교환 L - M

-  **주의:** 청소날을 장착/분리할 때 부상을 방지하기 위해 청소날 보호장치 ①을 떼어내지 마십시오.

유리창에 청소 흔적이 남아 있으면 청소날을 즉시 교환해야 합니다.

- L 청소날을 고정장치와 분리하려면 이 날을 90° 각도로 아래로 누르십시오.
- M 그 다음 이 날을 위로 빼낼 수 있습니다.

EHEIM
powerCleaner

Typ / Type: 3533

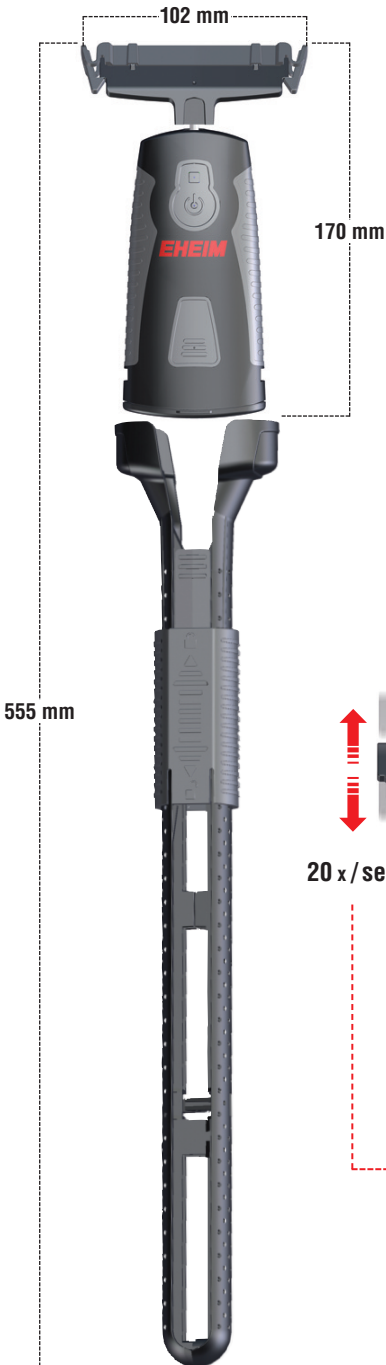

Vervielfältigungen oder Kopien – auch auszugsweise –
nur mit ausdrücklicher Genehmigung des Herstellers.

Reproduction or copying – even parts thereof –
only with the express permission of the producer.

Les reproductions, copies et utilisations de nos logos et
matériels et produits dérivés sont interdits à l'exploitation,
de toute nature, et sont soumises au préalable, par écrit,
au consentement et à l'approbation du fabricant.



EHEIM GmbH & Co. KG
Plochinger Str. 54
73779 Deizisau
Germany
Tel. +49 7153/70 02-01
Fax +49 7153/70 02-174



**Müller + Pfleger
GmbH & Co. KG**
Industriegebiet
Kreuzwiese 13
67806 Rockenhausen
Germany
Tel. +49 6361/9 21 60
Fax +49 6361/76 44



Eugen Jäger GmbH
Auf dem Berg 31
71543 Wüstenrot
Germany
Tel. +49 7945/633
Fax +49 7945/13 61

www.eheim.de